

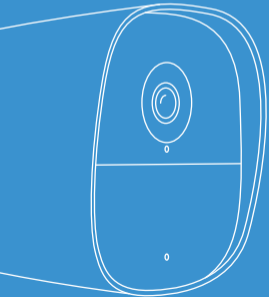

reddot winner 2022



# BATTERIKAMERA BATTERY CAMERA

QUICK GUIDE →  
DK · SE · NO · EN

# INDEX

## DK

Oversigt S 3-5

Hurtig opsætning S 6-11

APP funktion S 12-16

Funktioner S 17-18

Tilladelser & privatlivsvilkår S 19-20

Spesifikation S 21-22

FCC-Erklæring S 23-25

## SE

Översikt S 26-28

Snabbinställning S 29-34

APP funktion S 35-39

Funktioner S 40-41

Tillstånd och integritet S 42-43

Spesifikation S 44-45

FCC-uttalande S 46-48

## NO

Oversikt S 49-51

Hutigoppsett S 52-57

Appfunksjoner S 58-62

Funksjoner S 63-64

Tillatelser og personvern S 65-66

Spesifikasjoner S 67-68

FCC-uttalelse S 69-71

## EN

Overview P 72-74

Quick Setup P 75-80

APP functions P 81-85

Features P 86-87

Permissions & Privacy P 88-89

Specifications P 90-91

FCC statement P 92-94



# OVERSIGT

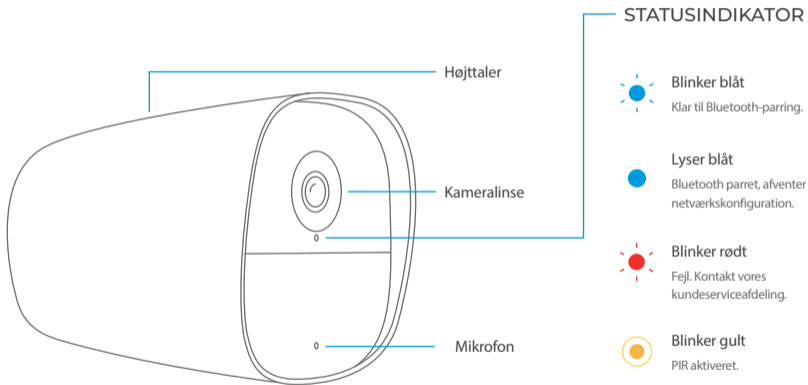

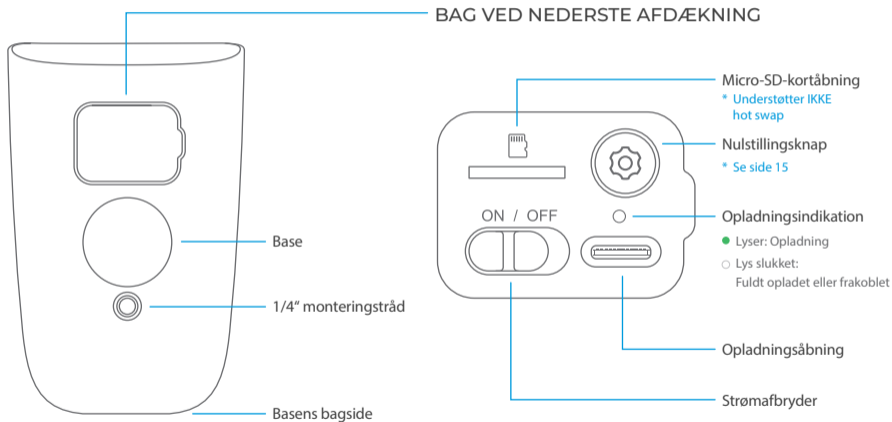



## SIKKERHED DERHJEMME – BÅDE INDE OG UDE

En ny måde at skabe sikkerhed på – både inde og ude!

# HURTIG OPSÆTNING

## 1 DOWNLOAD APPEN

Scan QR-koden til højre, eller søg efter [SikkertHjem](#) og find [S7pro](#) i Apple App Store eller Google Play Store. Opret en konto i appen, eller log ind, hvis du allerede har en.



Download S7Pro App

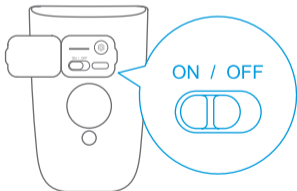

## 2 OPLADNING OG AKTIVERING

©Oplad først kameraet med det medfølgende USB-C-opladningskabel.

Kameraet skifter automatisk til Bluetooth-forbindelsestilstand, når det bliver tændt, og det udsender et bip, mens indikatoren blinker blå.

Tilslut kablet inden for de næste 5 minutter, for ellers skifter produktet til batteribesparende tilstand (du kan slukke og tænde kameraet igen for at genstarte).

### 3 TILFØJELSE AF KAMERAET

Åbn S7pro-appen, og scan QR-koden i bunden af kameraet. Hvis du allerede har føjet andre enheder til appen, skal du trykke på **Tilføj tilbehør** på indstillingssiden.

Appen viser de enheder, der er blevet scannet med Bluetooth. Klik for at oprette forbindelse, hvorefter kameraet bipper, og indikatoren lyser blåt konstant.

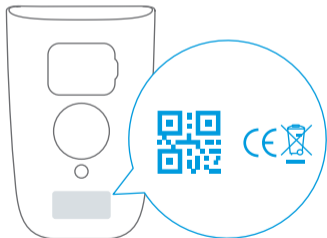

### 4 OPRETTELSE AF FORBINDELSE TIL WI-FI

Vælg det Wi-Fi-netværk (2,4 GHz), som kameraet skal tilsluttes, og indtast din Wi-Fi-adgangskode. Når netværket er blevet konfigureret korrekt, bipper kameraet, og indikatorlampen slukker.

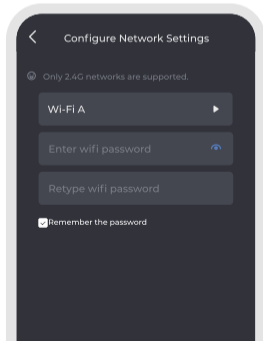

## 5 PLACERING AF KAMERAET

- © Undgå at placere kameraet, så det vender hen mod områder med kraftigt lys, pludselige temperaturændringer eller hyppige luftstrømme.
- © Undgå at placere kameraet, så det vender hen mod områder med hyppig trafik, for at reducere for hyppig udløsning af PIR-sensoren.

Du kan bruge grænsefladen til live-visning i appen til at finjustere kameraet i realtid.

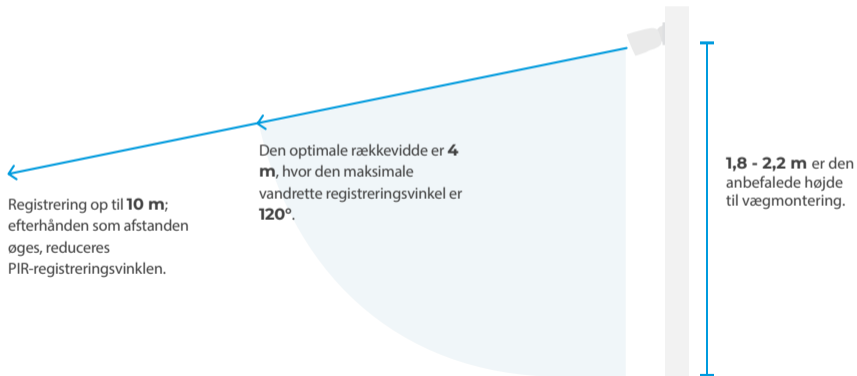

- Desktop-placering

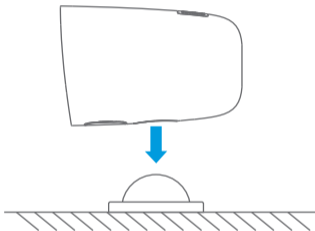

1. Placer magnetkugleholderen på et bord, en hyldje eller en anden flad overflade, og fastgør kameraet på overfladen ved hjælp af basen.

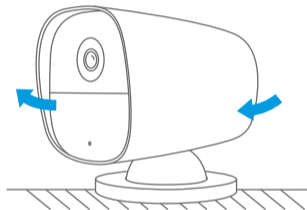

2. Drej kameraet for at justere vinklen.

## • Vægmontering

1. Fjern kugleholderens øverste afdækning for at få adgang til skruehullerne.

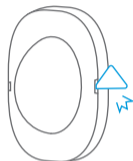

2. Markér hullernes placering på væggen.

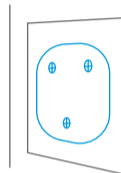

3. Bor hullerne, indsæt de medfølgende fastgørelseselementer, og fastgør holderen til væggen som vist.

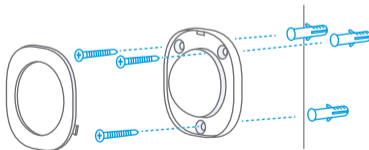

4. Fastgør kameraet til holderen ved hjælp af bagsiden af basen.

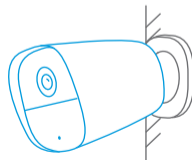





## Opsætning afsluttet!

Nu er du velkommen til at udforske de mange app-funktioner.

# APP-FUNKTIONER



Tilpasning af hjemmesiden:  
Stryg op, og tryk på **REDIGER** øverst i den bevægelige del.

Her vises tilstanden "Kun Kameraer". Du kan også bruge overvågningen sammen med S7pro eller S6evo system til at opnå fuld beskyttelse af dit hjem.

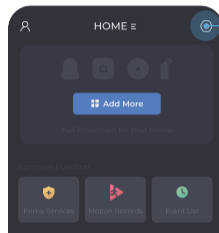

Du finder alle dine enheder under Indstillinger.

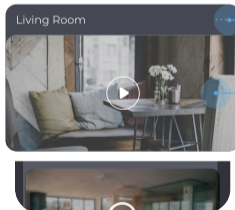

Kameraindstillinger

Start live-visning  
\* [Se side 12](#)

# LIVE-VISNING

>> Skjul/udvid sekundære værktøjslinjer.

📐 Tryk for at tage et skærbillede.

🔊 Lyd til/fra.

🎤 Aktivering af tovejslyd.

🌙 Skift til IR-nattesyn/farvet nattesyn.

HD Skift til HD-/SD-visning af livestreams.



# HVORDAN FUNGERER BEVÆGELSESEKSTRETERING?

## PIR-registrering

Registreringen aktiveres af genstande med en varmekilde, såsom mennesker, dyr, biler eller endda varm/kold luft. Mennesker kan identificeres ved hjælp af KI-registrering. Kameraet genererer én 15s-video pr. aktivering, og det kan genudløses efter en periode på 10 sekunder.

## Optegnelser og meddelelser

Hvis flere hændelser aktiverer kameraet samtidig, genererer kameraet dog kun én app-push-meddelelse for at undgå hyppige forstyrrelser.

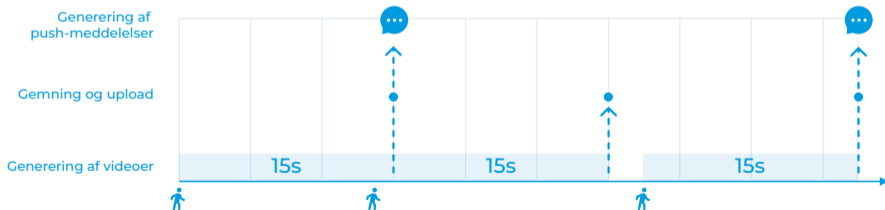

# HVORDAN FORLÆNGES BATTERIETS LEVETID?

## Indstil en rimelig bevægelsesregistreringstid.

Derved reduceres strømforbruget, som ellers opstår, når kameraet aktiveres ofte.

\* [Kameraindstillinger-bevægelsesregistrering-registreringsbetingelser](#)

## Indstil den passende registreringsnøjagtighed.

Hvis registreringsnøjagtigheden er indstillet til HØJ, øger KI-genkendelsesprocessen strømforbruget.

\* [Kameraindstillinger-bevægelsesregistreringsnøjagtighed](#)

## Reduktion af appens anvendelsestid

Systemet, der aktiverer kameraet, hver gang appen startes, øger også strømforbruget.

---

Ifølge eksperimentelle data kan kameraet være på standby i ca. 6 måneder ved mindre end 5 aktiveringer pr. dag.

## HVORDAN NULSTILLES KAMERAET?

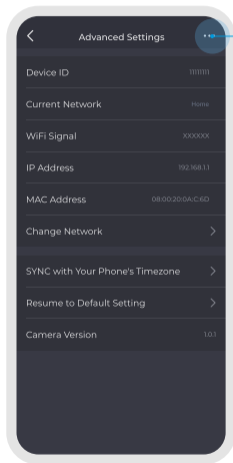

### Nulstilling via appen

Når kameraet er **ONLINE**, skal du trykke her for at nulstille det. Efter nulstilling slettes alle data, og kameraet genstarter, så du kan tilføje det som en ny enhed.

Når kameraet er **OFFLINE**, kan det kun slettes ved at trykke her. Efter sletning vil kameraet blive fjernet fra systemet. Hardwaren er dog ikke nulstillet. For at tilføje kameraet igen skal du nulstille det på selve kameraet som vist til højre.

### Nulstilling på kameraet



Åbn afdækningen nederst på enheden, og hold **RESET-KNAPPEN** nede i 5 sekunder, indtil du hører et bip. Efter nulstilling slettes alle data, og kameraet genstarter, så du kan tilføje det som en ny enhed.

# FUNKTIONER



## Intelligent KI-registrering

Du kan tilpasse registreringsnøjagtigheden for at filtrere ugyldige alarmer, såsom køretøjer, dyr, træer, regn, sne osv.



## 1080P Fuld HD

Videopløsning 1920x1080, billedhastighed 15 fps, vidvinkelvisning, optagelse af større billede, HD-gendannelse af omgivelser.



## IR-Cut/Color Night

Om natten, når lyset er svagt, skifter kameraet til Color Night-tilstand. Når lyset er meget svagt, kan det skifte til IR-Cut, hvor den synlige afstand er 10 meter.



## Wi-Fi-forbindelse

IEEE 802.11 b/g/n-kompatibel Wi-Fi-standard, 2,4 GHz frekvensområde, understøtter WEP, wpa-psk- og wpa2-psk-kryptering.



## H.265-kodning

Den nye generation af H.265-videokodningsteknologi kan spare videolagringsplads og gøre visningen bedre med samme netværksforhold.



## Ægte tovejslyd

I app-live-overvågningsvisningen kan du klikke på -knappen for at aktivere tovejslyden. Klik på knappen igen for at afslutte.



### Globale servere

Globale, oversøiske servere sikrer, at brugerne nemt kan se live-visninger i realtid eller videoafspilning når som helst og hvor som helst på deres mobiltelefoner.



### Kryptering på militærniveau

Kryptering på militærniveau bruges til livestreaming og videolagring, og kun konti med brugerrettigheder kan dekryptere videoer.



### Understøttelse af solopladning

Produktet understøtter 5.5 V MAX solpaneler. Ud over den almindelige type-C-opladning kan det også oplades med solenergi for at forlænge batteriets levetid.



### Sikkerhedskopi i skyen

Du kan vælge Cloud Storage-tjenesten i appen efter behov for at undgå tab af videofiler på grund af tyveri eller ødelæggelse.



### IP65-vandtæt

Denne funktion kan forhindre støvpartikler i at trænge ind i produktets spalter, og den kan forhindre indtrængning af vandspøjt, men produktet må dog ikke nedsænkes i vand.



### Ultralang standby-tid

Efter en fuld opladning forventes batteriet at holde i seks måneder.

\* Ved 5 visninger pr. dag.



# TILLADELSER OG PRIVATLIVSBESKYTTELSE

		iOS	Android
Meddelelse	Oplysninger om enheden og systemstatusmeddelelserne kan hjælpe dig med at administrere din enhed og beskytte din sikkerhed.	✓	✓
Kritisk advarsel	Når din iPhone er i tilstanden Lydløs eller Forstyr ikke, kan du stadig modtage hørbare meddelelser i tilfælde af en nødsituation. <a href="#">Reference</a> →	✓	
Fotos (iOS)/ lagring (Android)	For at få adgang til albummet og tilføje enheder/systemer eller indstille avatar. For at tage skærbilleder eller gemme optegnelser fra overvågningsskærmen.	✓	✓
Kamera	For at scanne QR-koden for enheder/systemer eller indstille avatar.	✓	✓



		iOS	Android
Mikrofon (iOS)/ optagelse (Android)	For at aktivere dobbeltvejs-talefunktion på kameraer.	✓	✓
Placering	For at konfigurere enheder via Bluetooth og Wi-Fi (Android kræver adgang til placeringen for at kunne bruge Bluetooth).  <a href="#">Reference</a> →	✓	✓
Bluetooth	For at konfigurere enheder via Bluetooth.	✓	
Kontakter	For at tilføje SMS-kontakter hurtigt.	✓	✓



# SPECIFIKATIONER

VIDEO OG LYD	
Billedsensor	1/2,9"
Opløsning	Fuld HD 1920 × 1080
Videobithastigheder	64 Kbps ~ 8 Mbps
Videoramme hastighed	15 fps @ 1080 P
Kodning	H.265
Dag/nat-kontrol	IR-Cut/Color Night
Brændvidde	2,8 mm
Maks. blænde	f 2.2
Synsfelt	135°
Lyd	Ægte tovejslyd

REGISTRERING OG ALARM	
Intelligent KI-registrering	PIR-registrering + registrering af mennesker
PIR-registreringsvinkel	120°
PIR-registreringsafstand	8 ~ 10 m
IR-afstand	10 m
Lydalarm	Indbygget sirene, 85 db
Andre advarsler	Øjeblikkelige push-meddelelser om billede/video
Optagelse	15s videooptagelse ved aktivering
Lagring	Lokal lagring og lagring i skyen

TRÅDLØS FORBINDELSE	
Wi-Fi	2,4 GHz
Wi-Fi-standard	IEEE 802.11 b/g/n
Wi-Fi-sikkerhed	WEP/WPA-PSK/WPA2-PSK
Bluetooth	BLE 5.0
STRØMFORSYNING	
Batteri	5200 mAh genopladeligt batteri
Strøminput	5 V $\Rightarrow$ A USB type-C
Solenergi	Understøttes (5,5 V MAX)

LAGRING	
Micro-SD-kort	Understøttes op til 128 GB
Lagring i skyen	* Understøttes (valgfrit)
ARBEJDSMILJØ	
Driftstemperatur	-10 ~ 55 °C (14 ~ 131 °F)
IP-kode	IP65
DIMENSIONER OG VÆGT	
Dimensioner	Kamera: 65,5 × 67,5 × 102,7 mm Magnetisk monteringsselement: 64 × 64 × 22,8 mm
Vægt	Kamera: 246,4 g Magnetisk monteringsselement: 50,4 g

# FCC-ERKLÆRING

Denne enhed overholder afsnit 15 i FCC-reglerne. Betjeningen er underlagt følgende to betingelser:

- Denne enhed må ikke forårsage skadelig interferens.
- Denne enhed skal acceptere alle modtagne forstyrrelser, herunder forstyrrelser, der kan forårsage uønskede fejl.

Advarsel: Ændringer eller modifikationer, der ikke udtrykkeligt er godkendt af den part, der er ansvarlig for overholdelse, kan ugyldiggøre brugerens tilladelse til at betjene udstyret.

BEMÆRK: Dette udstyr er blevet testet og godkendt i forhold til grænserne for en digital enhed i kategori B henhold til afsnit 15 i FCC-reglerne. Disse grænser er beregnet til at give en rimelig beskyttelse mod skadelig interferens ved anvendelse i en bolig. Dette udstyr danner, bruger og kan udstråle radiofrekvensenergi, og hvis det ikke installeres og bruges i overensstemmelse med instrukserne, kan det forårsage skadelig interferens i kommunikationsenheder. Der er dog ingen garanti for, at interferens ikke vil forekomme i en bestemt installation. Hvis dette udstyr forårsager skadelig interferens i radio- eller tv-modtagere, hvilket kan fastslås ved at slukke og tænde for udstyret, opfordres brugeren til at forsøge at afhjælpe interferensen ved hjælp af en eller flere af følgende foranstaltninger:

- Bevæg eller flyt modtagerantennen.
- Øg afstanden mellem udstyret og modtageren.
- Tilslut udstyret til en stikkontakt i et andet kredsløb end det, som modtageren er tilsluttet.
- Kontakt forhandleren eller en erfaren radio-/tv-tekniker for at få hjælp.

## **FCC-ERKLÆRING OM STRÅLINGSEKSPONERING**

Dette udstyr overholder FCC-grænserne for strålingseksponering, der er fastsat for et ukontrolleret miljø.  
Dette udstyr skal installeres og betjenes med mindst 20 cm afstand mellem strålingskilden og din krop.

FCC-ID: 2A4SP-DBC01



## MEDDELELSER

De enkelte parametre, den digitale beskrivelse og vejledningens design kan blive ændret, efterhånden som enhedsversionerne opdateres.

Overhold arbejdsreglerne for elektrisk udstyr. Brugere må ikke skille enheden ad eller udskifte nogen del af den. Åbning eller adskillelse af enheden kan forårsage elektriske stød.

Denne enhed kan minimere de fleste risici, men den er ikke en garanti for forhindring af indbrud, røveri, tyveri eller andre typer af nødsituationer. Brugere skal anvende produktet rimeligt og korrekt i forhold til at beskytte sikkerheden for liv eller ejendom.

Bevægelsesregistrering: Enheden bruger KI-billedgenkendelse og varmekildeinduktion til at forbedre nøjagtigheden af bevægelsesregistreringen og filtrere ugyldige alarmer fra i et så stort omfang som muligt. Brugere skal vælge den passende bevægelsesregistreringsnøjagtighed i henhold til overvågningsstedet. Denne enhed kan kun registrere indtrængning i det udvalgte omfang og i et barrierefrit område, og placeringen skal vælges i henhold til dette.

Netværksfejl, fejl i elektriske systemkomponenter og andre problemer kan påvirke enhedens funktion.

L



Fremstillet i Kina

# ÖVERSIKT

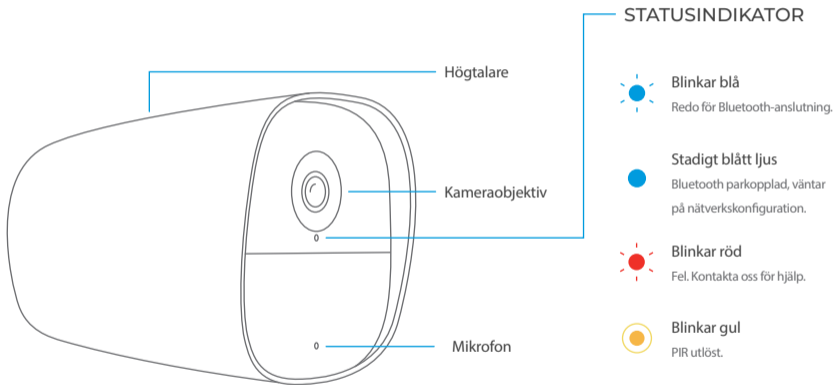



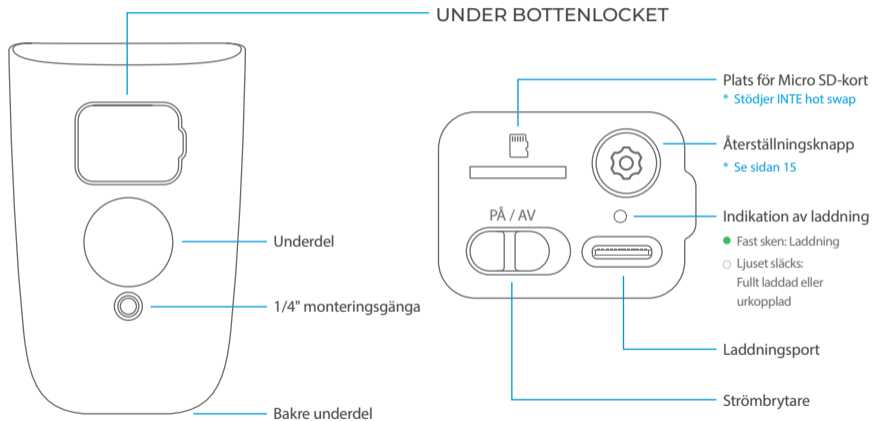



## SÄKERHET I HEMMET OCH UTANFÖR

Förändrar hur världen ser på säkerhet på både in- och utsidan!

# SNABBINSTÄLLNING

## 1 LADDA NER APPEN

Skanna QR-koden till höger eller sök efter [SikkertHjem / S7pro](#) i Apple App Store eller Google Play Store. Skapa ett konto i appen, eller logga in om du redan har ett konto.

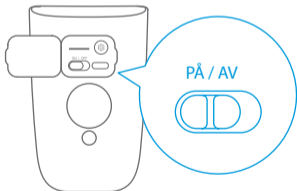

## 2 LADDA OCH SLÅ PÅ

©Ladda kameran först med den medföljande USB-C-kabeln.

Kameran går automatiskt in i Bluetooth-anslutningsläge när den slås på, med en ljudsignal och blå blinkning av indikatorn.

Anslut inom 5 minuter, annars går kameran in i batterisparläge (du kan stänga av och slå på kameran igen för att starta om).

### 3 LÄGG TILL KAMERAN

Öppna S7pro-appen-appen och skanna QR-koden på kamerans undersida. Om du redan har lagt till andra enheter i appen trycker du på **Lägg till tillbehör** på inställningssidan.

Appen listar enheter som skannats med Bluetooth. Klicka för att ansluta, kameran piper och indikatorn växlar till blått fast sken.

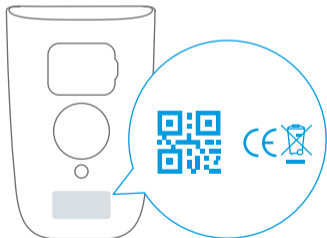

### 4 ANSLUT TILL WI-FI

Välj det Wi-Fi-nätverk (2,4 GHz) som du vill ansluta kameran till och ange ditt Wi-Fi-lösenord. När nätverket har konfigurerats avger kameran en ljudsignal och indikatorlampan slocknar.

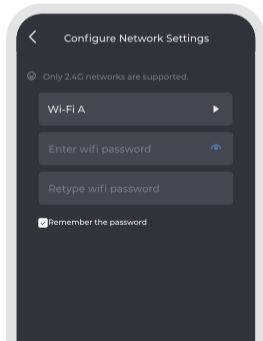

## 5 PLACERING AV KAMERAN

- ⦿ Undvik områden med starkt ljus, snabba temperaturväxlingar och kraftiga luftströmmar.
- ⦿ Undvik att rikta kameran mot områden med mycket trafik för att undvika att PIR-sensorn aktiveras för ofta.

Du kan använda live view-gränssnittet i appen för att finjustera kamerans vy i realtid.

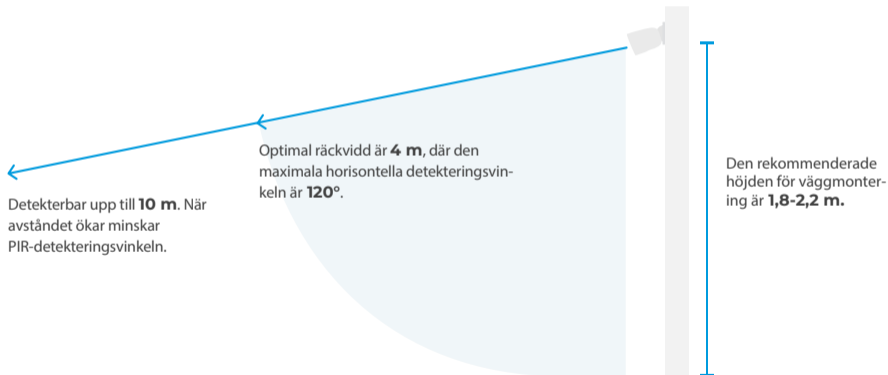

- Placering på skrivbord

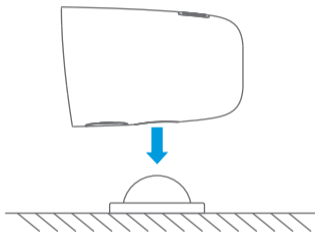

1. Placera det magnetiska kulfästet på ett bord, en hylla eller någon annan plan yta och fäst kameran ovanpå med hjälp av den nedre basen.

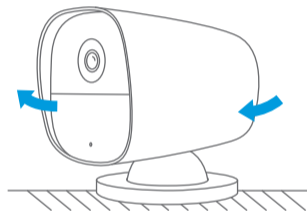

2. Roter kameran för att justera betraktningvinkeln.

## • Vägghäring

1. Ta bort kulfästets övre hölje för att komma åt skruvhålen.

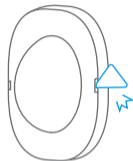

2. Markera hålens placering på väggen.

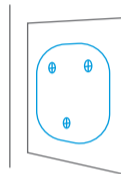

3. Borra hålen, sätt i de medföljande ankarna och fäst fästet i väggen enligt bilden.

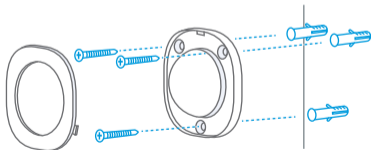

4. Fäst kameran på fästet med hjälp av basen på baksidan.

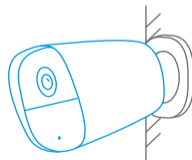



## Installationen slutförd!

Nu kan du utforska de många funktionerna i appen.



# APP-FUNKTIONER



Anpassa startsidan: Svep uppåt och tryck på **REDIGERA** överst på det flytande lagret.

Här visas läget Endast kameror. Du kan också använda den med S7pro och S6evo larmsystem, för fullständigt skydd av ditt hem.

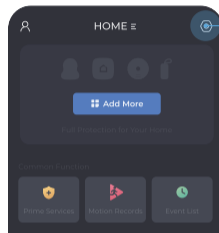

Alla dina enheter finns under Inställningar

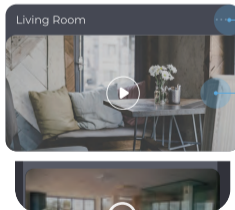

Kamerainställningar

Starta Live View  
\* [Se sidan 12](#)

# LIVEVISNING

>> Dölj/Expandera sekundära verktygsfält.

📐 Tryck för att ta en skärmdump.

🔊 Ljud på/av.

🎤 Aktivera tvåvägs ljud.

🌙 Växla mellan IR-nattseende och färgat nattseende.

HD Växla mellan HD/SD-visning av direktsändningar.



# HUR FUNGERAR RÖRELSEDETEKTERING?

## PIR-detektering

Den utlöses av föremål med en värmekälla, t.ex. människor, djur, bilar och till och med varm/kall luft. Med AI-detektering kan människor identifieras.

Kameran genererar 15 sekunders video per utlösning och kan utlösas igen efter 10 sekunders nedkylning.

## Registreringar och meddelanden

På varandra följande utlösningstillfällen genererar endast en push-notis i appen för att undvika frekventa störningar.

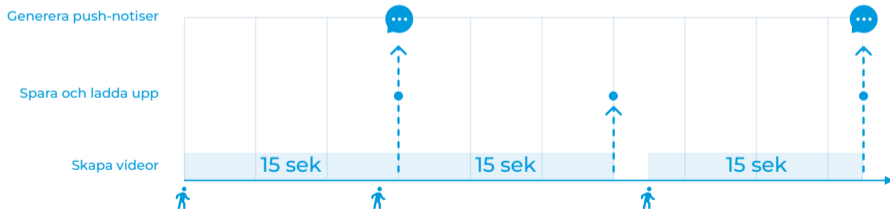

# HUR FÖRLÄNGER JAG BATTERIETS LIVSLÄNGD?

## Ställ in en rimlig tid för rörelsedetektering

För att minska strömförbrukningen som orsakas av att kameran väcks ofta.

\* [Kamerainställningar - Rörelsedetektering - Detekteringsförhållanden](#)

## Ställ in lämplig detekteringsnoggrannhet

Om detekteringsnoggrannheten är inställd på HÖG kommer AI-igenkänningsprocessen att öka strömförbrukningen.

\* [Kamerainställningar - Rörelsedetektering - Detekteringsnoggrannhet](#)

## Minska användningstiden för appen

Genom att systemet väcker kameran varje gång appen startas ökas också strömförbrukningen.

---

Enligt experimentella data kan kameran ge cirka 6 månaders standby-tid med mindre än 5 utlösningar per dag.

# HUR ÅTERSTÄLLER MAN KAMERAN?

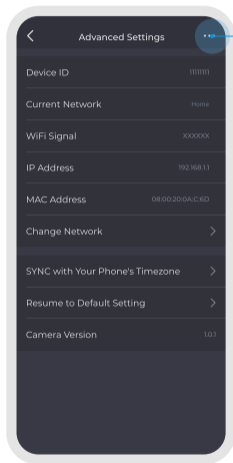

## Återställ på appen

När kameran är **ONLINE** trycker du här för att återställa. Efter återställningen raderas alla data och kameran startas om så att du kan lägga till den som ny.

När kameran är **OFFLINE** kommer den bara att raderas om du trycker här. Efter radering kommer kameran att separeras från familjen. Hårdvaran återställs emellertid inte. För att lägga till den igen måste du återställa kameran som visas till höger.

## Återställning av kameran

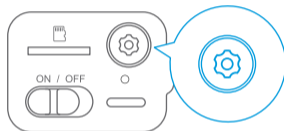

Öppna locket längst ned på enheten och håll in **ÅTERSTÄLLNINGSKNAPPEN** i 5 sekunder tills du hör en ljudsignal. Efter återställningen raderas alla data på och kameran startas om så att du kan lägga till den som ny.

# FUNKTIONER



## AI Smart detektering

Du kan anpassa detekteringsnoggrannheten för att filtrera bort ogiltiga larm som fordon, djur, träd, regn och snö osv.



## 1080P Full HD

Videoupplösning 1920x1080, bildhastighet 15 fps, vidvinkelvy, fånga större bilder, HD-återställning av scenmiljö.



## IR-klippning/färgnatt

På natten med svagt ljus använder kameran Färgnattläget. När ljuset är mycket svagt kan den växla till IR-Cut, det synliga avståndet är 10 meter.



## Wi-Fi-anslutning

IEEE 802.11 b/g/n-kompatibel WiFi-standard, 2,4 GHz frekvensområde, stöd för WEP-, wpa-psk- och wpa2-psk-kryptering.



## H.265-kodning

Den nya generationens H.265-videokodningsteknik kan spara lagringsutrymme och göra visningen smidigare under samma nätverksförhållanden.



## Verkligt tvåvägs ljud

I appens liveövervakningsvy kan du klicka på -knappen  att starta tvåvägs ljud. Klicka på knappen igen för att avsluta.



### Globala servrar

Globala utländska servrar säkerställer att användarna enkelt kan titta på direktsändning i realtid eller videouppspelning när som helst och var som helst på sina mobiltelefoner.



### Kryptering av militär kvalitet

Kryptering av militär kvalitet används för livestreaming och videolagring, och endast konton med användarrättigheter kan dekryptera videor.



### Stöd för solcellsladdning

Produkten stöder 5,5V MAX solpaneler. Förutom den vanliga Type-C-laddningen kan den också laddas med solenergi för att förlänga batteriets livslängd.



### Säkerhetskopiering i molnet

Du kan välja molnlagringstjänst i appen efter dina egna behov för att undvika förlust av videofiler på grund av stöld eller förstörelse.



### IP65 Vattentät

Skydd mot att dammpartiklar tränger in i produktgapet; Skydd mot stark vattenspray i alla riktningar men kan inte läggas i vatten.



### Ultralång standby-tid

Efter full laddning förväntas batteriet räcka i sex månader.

\* Visa 5 gånger per dag.

# TILLSTÅND OCH INTEGRITET

		iOS	Android
Anmälan	Enhetsinformation och systemstatusmeddelanden hjälper dig att hantera enheten och skydda din säkerhet.	✓	✓
Kritisk varning	När din iPhone är i läget Tyst eller Stör ej kan du fortfarande få ljudmeddelanden om nödsituationer. <a href="#">Referens</a> →	✓	
Foton (iOS) / Lagring (Android)	För att komma åt albumet för att lägga till enheter/familjer eller ställa in avatar. Ta skärmdumpar eller registrera övervakningsskärmen.	✓	✓
Kamera	Skanna QR-koden för enheter/familjer eller ange avatar.	✓	✓



		iOS	Android
Mikrofon (iOS) / Inspelning (Android)	För att aktivera kamerornas funktion för dubbelriktat tal.	✓	✓
Plats	Konfigurera enheter via Bluetooth och Wi-Fi (För Android krävs platsåtkomst för att använda Bluetooth.) <a href="#">Referens</a> →	✓	✓
Bluetooth	Så här konfigurerar du enheter via Bluetooth.	✓	
Kontakter	För att snabbt lägga till SMS-kontakter.	✓	✓



# SPECIFIKATIONER

VIDEO OCH LJUD	
Bildsensor	1/2.9"
Upplösning	Full HD 1920×1080
Bithastighet för video	64Kbps ~ 8Mbps
Bildhastighet för video	15 bilder per sekund @ 1080P
Kodning	H.265
Dag/natt-kontroll	IR-klippning/färgnatt
Brännvidd	2,8 mm
Max bländaröppning	f2.2
Synfält	135°
Ljud	Verkligt tvåvägs ljud

DETEKTERING OCH LARM	
AI Smart detektering	PIR-detektering + människodetektering
PIR-detekterande vinkel	120°
Avstånd för PIR-detektering	8~10m
IR-avstånd	10m
Ljudvarning	Inbyggd siren, 85 dB
Andra varningar	Omedelbara pushmeddelanden för bilder/video
Inspelning	15 sekunders videoinspelning vid utlösning
Lagring	Lokal lagring och molnlagring

TRÅDLÖS ANSLUTNING	
WiFi	2,4 GHz
WiFi Standard	IEEE 802.11 b/g/n
Säkerhet för WiFi	WEP/WPA-PSK/WPA2-PSK
Bluetooth	BLE 5.0
STRÖMFÖRSÖRJNING	
Batteri	5200 mAh uppladdningsbart batteri
Strömförsörjning	5V ==2A USB typ-C
Solenergi	Stöds (5,5V MAX)

LAGRING	
Micro SD-kort	Stöd för upp till 128 GB
Molnlagring	* Stöds (valfritt)
DRIFTMILJÖ	
Drifttemperatur	-10 ~ 55 °C (14 ~ 131 °F)
IP-kod	IP65
DIMENSION OCH VIKT	
Dimensioner	Kamera: 65,5×67,5×102,7 mm Magnetisk montering: 64×64×22,8 mm
Vikt	Kamera: 246.4 g Magnetisk montering: 50.4 g

# FCC-UTTALANDE

Denna enhet uppfyller kraven i del 15 i FCC-reglerna. För drift gäller följande två villkor:

- Denna enhet får inte orsaka skadliga störningar, och
- Denna enhet måste acceptera alla mottagna störningar, inklusive störningar som kan orsaka oönskad drift.

Varning: Ändringar eller modifieringar som inte uttryckligen godkänts av den part som ansvarar för efterlevnaden kan upphäva användarens rätt att använda utrustningen.

OBS: Denna utrustning har testats och befunnits uppfylla gränsvärdena för digitala enheter av klass B, enligt del 15 i FCC-reglerna. Dessa gränsvärden är utformade för att ge ett rimligt skydd mot skadliga störningar i en bostadsinstallation. Denna utrustning genererar och använder radiofrekvensenergi och kan orsaka skadliga störningar på radiokommunikationer om den inte installeras och används i enlighet med instruktionerna. Det finns dock ingen garanti för att störningar inte kommer att uppstå i en viss installation. Om denna utrustning orsakar skadliga störningar på radio- eller TV-mottagning, vilket kan fastställas genom att stänga av och sätta på utrustningen, uppmanas användaren att försöka åtgärda störningen på ett av följande sätt.

- Rikta om eller flytta mottagarantennen.
- Öka avståndet mellan utrustning och mottagare.
- Anslut utrustningen till ett uttag på en annan krets än den som mottagaren är ansluten till.
- Kontakta återförsäljaren eller en behörig radio/TV-tekniker för hjälp.

## **FCC UTTALANDE OM STRÅLNINGSEXPONERING**

Denna utrustning uppfyller FCC:s gränsvärden för strålningsexponering som anges för en okontrollerad miljö. Denna utrustning ska installeras och användas med ett minsta avstånd på 20 cm mellan strålningsutrustningen och din kropp.

FCC ID: 2A4SP-DBC01

## **OBS!**

De enskilda parametrarna, den digitala beskrivningen och konstruktionen i manualen kan ändras när enhetsversionerna uppdateras.

Observera arbetsreglerna för elektrisk utrustning. Användare får inte demontera enheten eller byta ut någon del av den. Om enheten öppnas eller demonteras kan det orsaka elektriska stötar.

Denna anordning kan minimera de flesta riskerna, men det är inte säkert att den förhindrar inbrott, rån, stöld eller andra typer av nödsituationer. Användare bör använda den på ett rimligt och korrekt sätt för att skydda liv eller egendom.

Rörelsedetektering: enheten använder AI-bildigenkänning och induktion av värmekällor för att förbättra rörelsedetekteringsnoggrannhet och filtrera ogiltiga larm i största möjliga mån. Användare måste välja lämplig mobil detekteringsnoggrannhet enligt övervakningsplatsen. Denna enhet kan endast upptäcka intrång i det angivna området och det hinderfria området, installera den så långt som möjligt i positionen.

Nätverksfel, fel på komponenter i elsystemet och andra problem kan påverka enhetens funktion.

L



Tillverkad i Kina

# OVERSIKT

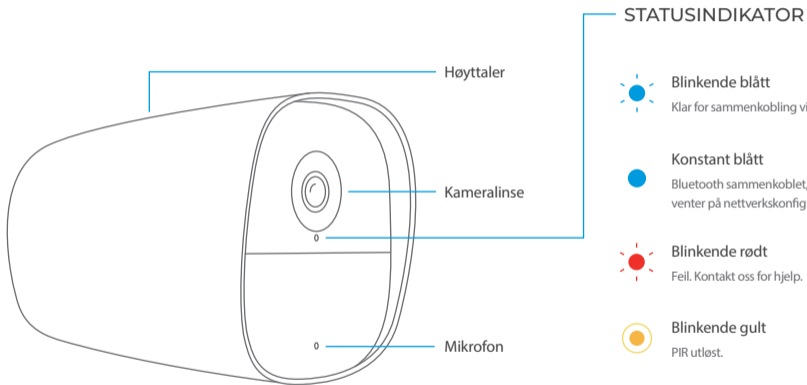

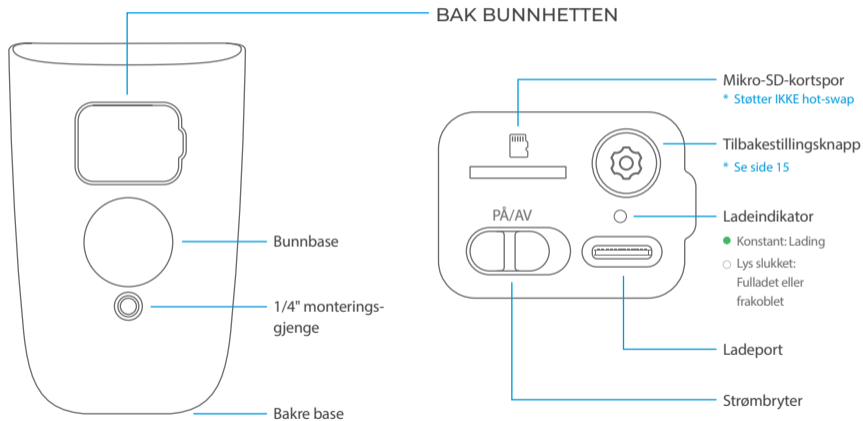





## SIKKERHET HJEMME OG UTENFOR

Endrer hvordan verden tenker på sikkerhet!

# HURTIGOPPSETT

## 1 LAST NED APPEN

Skann QR-koden til høyre, eller søk etter [Sikkerthjem / S7Pro](#) i Apple App Store eller Google Play Store. Opprett en konto i appen, eller logg inn hvis du allerede har en.



Download S7Pro App

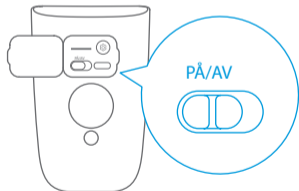

## 2 LAD OG SLÅ PÅ

© Lad kameraet først med den medfølgende USB-C-ladekabelen.

Kameraet går automatisk i Bluetooth-tilkoblingsmodus når det slås på, med et pip og blå blits på indikatoren.

Legg det til innen de neste 5 minuttene, ellers går det inn i batterisparemodus. (Du kan slå av og slå på kameraet igjen for å starte på nytt).

### 3 LEGG TIL KAMERAET

Åpne S7pro-appen og skann QR-koden på bunnen av kameraet. Hvis du allerede har lagt til andre enheter i appen, trykker du på **Legg til tilbehør** på innstillingssiden.

Appen viser enheter som er skannet med Bluetooth. Klikk for å koble til, kameraet piper og indikatoren bytter til konstant blått.

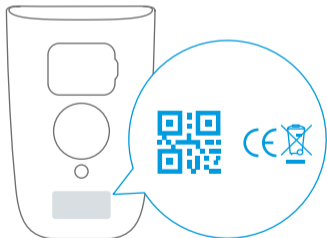

### 4 KOBLE TIL WI-FI

Velg Wi-Fi-nettverket (2,4 GHz) du vil koble kameraet til, og skriv inn Wi-Fi-passordet ditt. Etter en vellykket konfigurering av nettverket, piper kameraet, og indikatorlampen slukkes.

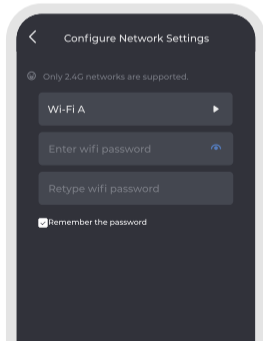

## 5 PLASSER KAMERAET

- ☉ Unngå å vende det mot områder med sterkt lys, et sted hvor temperaturen endres raskt eller det er hyppige luftstrømmer.
- ☉ Unngå å vende det mot områder med mye trafikk for å redusere hyppig aktivering av PIR-sensoren.
- ☉

Du kan bruke live-visningsgrensesnittet i appen til å finjustere visningen av kameraet i sanntid.



- Plassering på bordplate

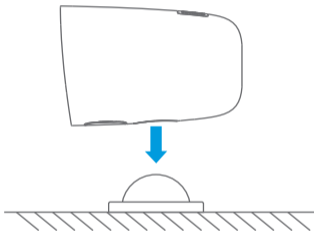

1. Plasser magnetkulefestet på et bord, en hylle eller en hvilken som helst annen flat overflate, og fest kameraet på toppen av dette ved hjelp av bunnbasen.

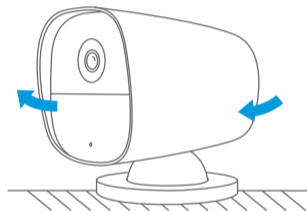

2. Roter kameraet for å justere visningsvinkelen.

## • Veggmontering

1. Fjern kulefestets øvre deksel for å få tilgang til skru hullene.

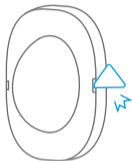

2. Merk hullplasseringen på veggen.

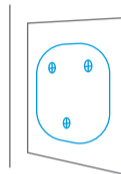

3. Bor hullene, sett inn de medfølgende forankringene og fest til veggen som vist.

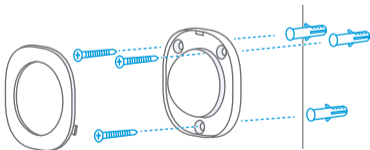

4. Fest kameraet til festet ved hjelp av baksiden.

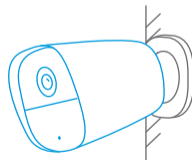



## Installasjon fullført!

Nå kan du utforske de mange appfunksjonene.

# APPFUNKSJONER



Tilpass hjemmesiden: Sveip opp og trykk på **REDIGER** på toppen av det flytende laget.

Her vises bare Bare kamera-modus. Du kan også bruke den med S7pro og S6evo alarmsystem for en full beskyttelse av hjemmet ditt.

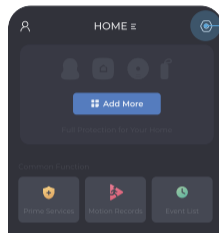

Du finner alle enhetene dine under Innstillinger

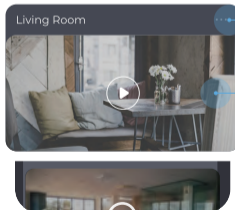

Kamerainnstillinger

Start direktevisning  
\* Se side 12



# DIREKTEVISNING

>> Skjul/utvid sekundære verktøylinjer.

📐 Trykk for å ta et skjermbilde.

🔊x Lyd på/av.

🎤 Aktiver toveis lyd.

🌙 Bytt IR-nattvisning/fargevisning.

HD Bytt HD/SD-visning av direkteendinger.



# HVORDAN FUNGERER BEVEGELSESREGISTRERING?

## PIR-deteksjon

Det utløses av gjenstander med en varmekilde som mennesker, dyr, biler, til og med varm/kald luft. Mennesker kan oppdages med AI-deteksjon.

Kameraet genererer 15 sek med video per aktivering, og kan aktiveres på nytt etter en 10-sekunders pause.

## Opptak og varsler

Påfølgende utløsere genererer bare ett app-pushvarsel for å unngå hyppige forstyrrelser.



# HVORDAN FORLENGE BATTERILEVETIDEN?

## Angi en rimelig tid for bevegelsesregistrering

For å redusere strømforbruket når kameraet blir aktivert ofte.

\* [Kamerainnstillinger-Bevegelsesregistrering-Deteksjonsforhold](#)

## Angi riktig deteksjonsnøyaktighet

Hvis deteksjonsnøyaktigheten er satt til HØY, vil AI-gjenkjenningsprosessen øke strømforbruket.

\* [Kamerainnstillinger-Nøyaktighet for bevegelsesregistrering](#)

## Reduser brukstiden for apper

Systemet som vekker kameraet hver gang appen startes, øker også strømforbruket.

---

I følge testdata kan kameraet gi omtrent 6 måneders standby-tid med mindre enn 5 aktiveringer per dag.

# HVORDAN TILBAKESTILLE KAMERAET?

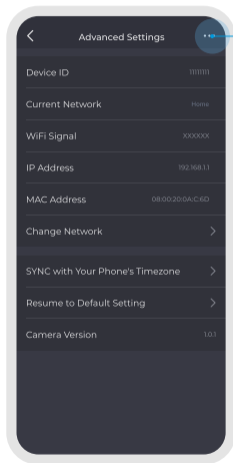

## Tilbakestill i appen

Når kameraet er **ONLINE**, trykker du her for å tilbakestille. Etter tilbakestilling blir alle data slettet, og kameraet starter på nytt, slik at du kan legge det til på nytt.

Når kameraet er **OFFLINE**, sletter du det ved å trykke her. Dersom du sletter kameraet, er det ikke lenger tilknyttet familien. Maskinvaren tilbakestilles imidlertid ikke. For å legge det til igjen, må du tilbakestille kameraet, som til høyre.

## Tilbakestill på kameraet

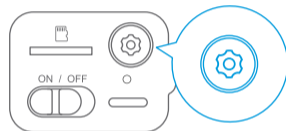

Åpne hetten på bunnen av enheten og hold inne **TILBAKESTILLING**-knappen i 5 sekunder til du hører et pip. Etter tilbakestilling blir alle data slettet, og kameraet starter på nytt, slik at du kan legge det til på nytt.

# FUNKSJONER



## Smart AI-deteksjon

Du kan tilpasse deteksjonsnøyaktigheten for å filtrere falske alarmer, som kjøretøy, dyr, trær, regn og snø osv.



## 1080P Full HD

Videooppløsning 1920x1080, bildefrekvens 15 fps, vidvinkelvisning, større bilde, HD-gjenopprettingsmiljø.



## IR-filtrering/Nattfarge

Om natten når det er lite lys, bruker kameraet Nattfarge-modus. Når lyset er veldig svakt, kan det bytte til IR-filtrering. Den synlige avstanden er 10 meter.



## Wi-Fi-tilkobling

IEEE 802.11 b/g/n-kompatibel WiFi-standard, 2,4 GHz frekvensområde, støtter WEP, wpa-psk og wpa2-psk-kryptering.



## H.265-koding

Den nye generasjonen H.265-videokodingsteknologi kan spare videolagringsplass og gjøre visningen jevnere under de samme nettverksforholdene.



## Ekte toveis lyd

I appens direkte overvåkingsvisning kan du klikke på -knappen for å starte toveis lyd. Klikk på knappen igjen for å avslutte.



### Globale servere

Globale utenlandske servere sikrer at brukere enkelt kan se direktesendinger i eller videoavspillinger i sanntid når som helst og hvor som helst på mobiltelefonene sine.



### Kryptering av militær kvalitet

Kryptering av militær kvalitet brukes til direktestrømming og videolagring, og bare kontoer med brukerrettigheter kan dekryptere videoer.



### Støtte for solcellelading

Produktet støtter 5,5V MAKS solcellepaneler. I tillegg til vanlig Type-C-lading, kan enheten også lades med solenergi for å forlenge batteriets levetid.



### Sikkerhetskopiering i skyen

Du kan velge Sky-lagring-tjenesten i appen i henhold til dine egne behov for å unngå tap av videofiler på grunn av tyveri eller ødeleggelse.



### Vanntett iht. IP65

Det kan forhindre at støvpartikler kommer inn i produktgapet. Det kan forhindre sterk vannsprut fra enhver retning, men beskytter ikke mot at enheten bløtlegges i vann.



### Ultralang ventemodus

Etter at enheten er fulladet, forventes batteriet å vare i seks måneder.

\* Visning 5 ganger per dag.

# TILLATELSER OG PERSONVERN

		iOS	Android
Varsel	Enhetsinformasjon- og systemstatusmeldinger kan hjelpe deg med å administrere enheten og beskytte deg.	✓	✓
Kritisk varsel	Når iPhone er i stille- eller Ikke forstyrr-modus, kan du fortsatt motta hørbare varsler om nødsituasjoner. <a href="#">Referanse</a> →	✓	
Bilder (iOS) / Lagring (Android)	For å få tilgang til albumet for å legge til enheter/familier, eller angi avatar. For å ta skjermbilder eller opptak fra overvåkingsbildet.	✓	✓
Kamera	For å skanne QR-koden til enheter/familier, eller angi avatar.	✓	✓

		iOS	Android
Mikrofon (iOS) / Opptak (Android)	For å aktivere toveis talefunksjon på kameraer.	✓	✓
Plassering	Slik konfigurerer du enheter via Bluetooth og Wi-Fi (For Android kreves posisjonstilgang for å bruke Bluetooth.) <a href="#">Referanse</a> →	✓	✓
Bluetooth	For å konfigurere enheter via Bluetooth.	✓	
Kontakter	For å legge til SMS-kontakter raskt.	✓	✓



# SPESIFIKASJONER

VIDEO OG LYD	
Bildesensor	1/2,9"
Oppløsning	Full HD 1920 × 1080
Videobitrater	64 kbps ~ 8 Mbps
Videobildefrekvens	15 bilder per sekund @1080P
Koding	H.265
Dag/natt-kontroll	IR-filtrering/Nattfarge
Brennvidde	2,8 mm
Maks blenderåpning	f2.2
Synsfelt	135°
Lyd	Ekte toveis lyd

DETEKSJON OG ALARM	
Smart AI-deteksjon	PIR-deteksjon + deteksjon av mennesker
PIR-deteksjonsvinkel	120°
PIR-deteksjonsavstand	8~10 m
IR-avstand	10m
Lydvarsling	Innebygd sirene, 85 db
Andre varsler	Øyeblikkelige push-varsler for bilde/video
Opptak	15 sek videoopptak ved aktivering
Lagring	Lokal lagring og skylagring

TRÅDLØS TILKOBLING	
Wi-Fi	2,4 GHz
Wi-Fi-standard	IEEE 802.11 b/g/n
WiFi-sikkerhet	WEP/WPA-PSK/WPA2-PSK
Bluetooth	BLE 5.0
STRØMFORSYNING	
Batteri	5200 mAh oppladbart batteri
Strøminngang	5 V $\Rightarrow$ 2 A USB Type-C
Solenergi	Støttet (5,5 V MAKS)

LAGRING	
Mikro-SD-kort	Støttet, opptil 128 GB
Skylagring	* Støttet (valgfritt)
DRIFTSMILJØ	
Driftstemperatur	-10~55 °C (14~131 °F)
IP-kode	IP65
DIMENSJON OG VEKT	
Dimensjon	Kamera: 65,5 × 67,5 × 102,7 mm Magnetisk montering: 64 × 64 × 22,8 mm
Vekt	Kamera: 246,4 g Magnetisk montering: 50,4 g

# FCC-UTTALELSE

Denne enheten overholder del 15 i FCC-reglene. Bruk av denne enheten er underlagt følgende to betingelser:

- Denne enheten kan ikke forårsake skadelig interferens
- Denne enheten må tåle interferens, inkludert forstyrrelser som kan forårsake uønsket drift.

Advarsel: Endringer eller modifikasjoner som ikke uttrykkelig er godkjent av parten som er ansvarlig for etterlevelse av reglene, kan føre til at brukerens mister retten til å bruke utstyret.

MERK: Dette utstyret er testet og funnet å overholde grensene for en digital enhet i klasse B, i henhold til del 15 i FCC-reglene. Disse grensene er utformet for å gi rimelig beskyttelse mot skadelig interferens i en boliginstallasjon. Dette utstyret genererer, bruker og kan utstråle radiofrekvensenergi, og hvis det ikke installeres og brukes i samsvar med anvisningene, kan det forårsake skadelig interferens for radiokommunikasjon. Vi kan imidlertid ikke garantere at det ikke oppstår interferens i en installasjon. Hvis dette utstyret forårsaker skadelig interferens for radio- eller fjernsynsmottakere (du kan kontrollere dette ved å slå utstyret av og på), oppfordres brukeren til å prøve å korrigere interferensen ved hjelp av ett eller flere av følgende tiltak:

- Snu eller flytt mottakerantennen.
- Øk avstanden mellom utstyret og mottakeren.
- Koble utstyret til en stikkontakt på en annen krets enn den mottakeren er koblet til.
- Kontakt forhandleren eller en erfaren radio-/TV-tekniker for å få hjelp.

## **FCC-ERKLÆRING OM STRÅLINGSEKSPONERING**

Dette utstyret overholder FCC-grensene for strålingseksponering som er angitt for et ukontrollert miljø. Dette utstyret skal installeres og betjenes med minimum avstand 20 cm mellom radiatoren og kroppen din.

FCC-ID: 2A4SP-DBC01

## VARSLER

De enkelte parametrene, den digitale beskrivelsen og utformingen i håndboken kan variere etter hvert som enhetsversjonene oppdateres.

Vær oppmerksom på arbeidsreglene for elektrisk utstyr. Brukere har ikke lov til å demontere enheten eller erstatte noen del av den. Åpning eller demontering av enheten kan forårsake elektrisk støt.

Denne enheten kan minimere de fleste risikoer, men kan ikke garantere å forhindre innbrudd, ran, tyveri eller andre typer nødsituasjoner. Brukere bør bruke den fornuftig og ordentlig for å beskytte liv og eiendom.

Bevegelsesregistrering: Enheten bruker AI-bildegjenkjenning og varmekildeinduksjon for å forbedre nøyaktigheten av bevegelsesregistreringen og filtrere falske alarmer så mye som mulig. Brukere må velge riktig sensitivitet for bevegelsesregistrering i henhold til stedet som overvåkes. Denne enheten kan bare oppdage inntrenging innenfor sitt synsfelt, og ikke bak hindringer, vennligst installer den i en så god posisjon som mulig.

Nettverksfeil, feil i elektriske systemkomponenter og andre problemer kan påvirke enhetens funksjon.

L



Laget i Kina

# OVERVIEW

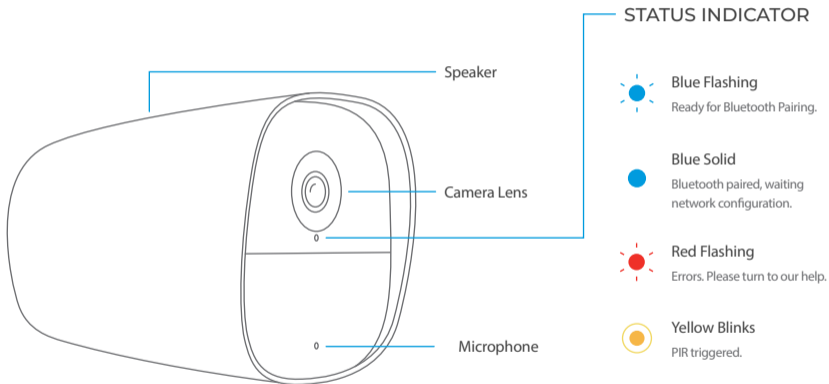

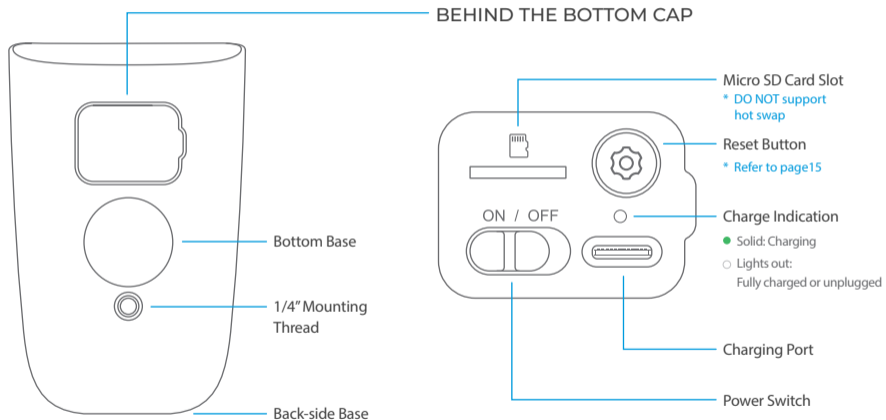



## SECURITY AT HOME & BEYOND

Changing how the world thinks about security inside & out!



# QUICK SETUP

## 1 DOWNLOAD THE APP

Scan the QR Code on the right, or search [SikkertHjem / S7Pro](#) in the Apple App Store or Google Play Store. Create an account in the app, or login if you already have one.

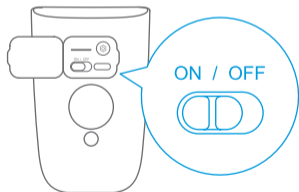

## 2 CHARGE AND POWER ON

ⓘ Please charge the camera first with the included USB-C charging cable.

The camera will automatically go into Bluetooth connection mode when powering on, with a beep and blue flash of the indicator.

Please add it within the next 5 minutes, or it will enter battery saving mode (You can turn off and turn on the camera again to restart).

### 3 ADD THE CAMERA

Open the S7pro app and scan the QR code on the bottom of the camera. If you have already added other devices to the app, tap **Add Accessory** on the settings page.

The app will list devices scanned by Bluetooth. Click to connect, the camera will beep and the indicator will switch to blue solid.

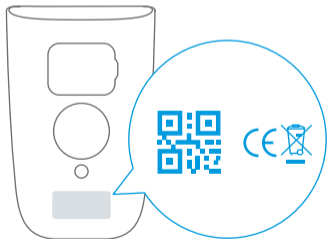

### 4 CONNECT TO WI-FI

Select the Wi-Fi (2.4 GHz) network you want connect the camera to and enter your Wi-Fi password. After successfully configuring the network, the camera will beep and the indicator light will go out.

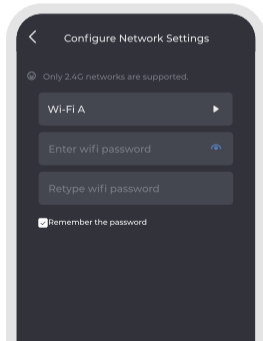

## 5 PLACE THE CAMERA

- ⦿ Avoid facing areas with strong light, temperature changes rapidly or the air stream flows frequently.
- ⦿ Avoid facing high-traffic areas to reduce frequent triggering of the PIR sensor.

You can use the live view interface in the app to fine-tune the view of the camera in real-time.

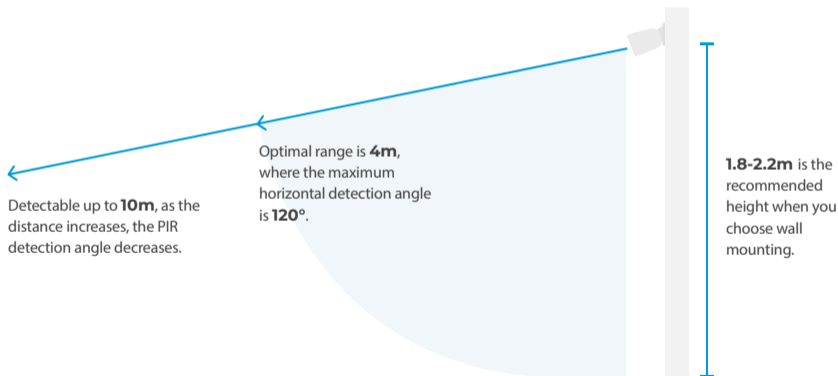

- Desktop Placement

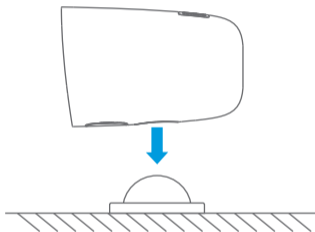

1. Place the magnetic ball mount on a table, shelf or any other flat surface and attach the camera on top of it, using its bottom base.

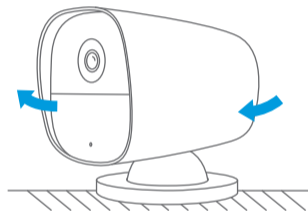

2. Rotate the camera to adjust the viewing angle.

## • Wall Mounting

1. Remove the ball mount's upper cover to access its screw holes.

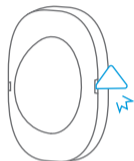

2. Mark the holes location on the wall.

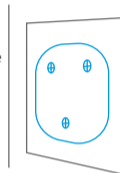

3. Drill the holes, insert the includes anchors and fix the mount to the wall as shown.

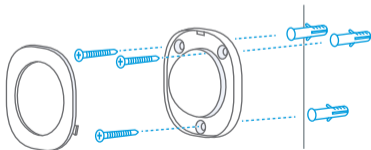

4. Attach the camera to the mount using its back-side base.

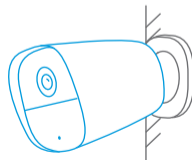



## Setup Completed!

Now feel free to explore the many app features.

# APP FUNCTIONS



Customize the homepage: Swipe up and tap **EDIT** on the top of the floating layer.

Shown here is the Cameras-Only Mode. You can also use it with your S7pro or S6evo alarmsystem for full protection of your home.

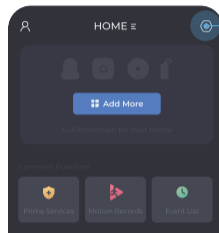

All of your devices can be found under Settings

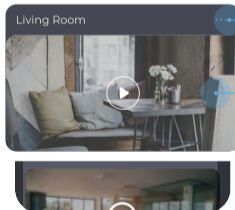

Camera Settings

Start Live View  
\* Refer to page12

# LIVE VIEW

>> Collapse/Expand secondary toolbars.

📷 Tap to take a screenshot.

🔊 Sound on/off.

🎤 Enable two-way audio.

🌙 Switch the IR night vision/Color night vision.

HD Switch the HD/SD display of live streams.





# HOW DOES MOTION DETECTION WORK?

## PIR Detection

It triggered by objects with a heat source such as humans, animals, cars, even hot/cold air. With AI detection, humans can identified.

The camera generates 15s of video per trigger, and can be re-triggered after a 10s cooldown.

## Records & Notifications

Consecutive triggers only generate one App push to avoid frequent disturbances.

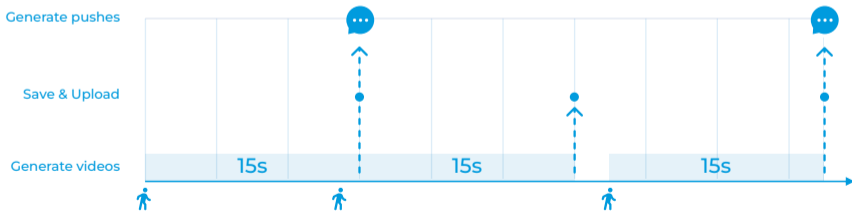

# HOW TO EXTEND THE BATTERY LIFE?

## Set a reasonable motion detection time

To reduce the power consumption caused by the Camera being woken up frequently.

\* [Camera Settings-Motion Detection-Detection Conditions](#)

## Set the appropriate detection accuracy

If the detection accuracy is set to HIGH, the AI recognition process will increase power consumption.

\* [Camera Settings-Motion Detection-Detection Accuracy](#)

## Reduce App usage time

The system waking up Camera each time the App is launched also increases power consumption.

---

According to experimental data, the Camera can provide approximately 6 months of standby time with less than 5 triggers per day.

## HOW TO RESET THE CAMERA?

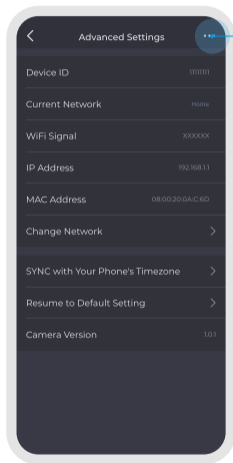

### Reset on the App

When the camera is **ONLINE**, tap here to reset. After resetting, all data will be deleted and the camera will reboot, allowing you to add it as new.

When the camera is **OFFLINE**, tapping here will only delete it. After deletion, the camera will be unbundled from the family. However the hardware is not reset. To add it again, you need to reset on the camera as on the right.

### Reset on the Camera



Open the cap at the bottom of the device and hold the **RESET BUTTON** for 5 seconds until you hear a beep. After resetting, all data will be deleted and the camera will reboot, allowing you to add it as new.

# FEATURES



## AI Smart Detection

You can customise detection accuracy to filter invalid alarms such as vehicles, animals, trees, rain&snow, etc.



## 1080P Full HD

Video resolution 1920x1080, frame rate 15fps, wide-angle view, capture bigger picture, HD restore scene environment.



## IR-Cut/Color Night

At night with low light, the camera will use Color Night mode. When the light is very weak, it can switch to IR-Cut, the visible distance is 10 meters.



## Wi-Fi Connection

IEEE 802.11 b/g/n compliant WiFi standard, 2.4GHz frequency range, support WEP, wpa-psk and wpa2-psk encryption.



## H.265 Encode

The new generation of H.265 video coding technology can save video storage space and make view smoother under the same network conditions.



## Real Two-way Audio

In the App live monitoring view, you can click the button to start two-way audio. Click the button again to exit.



### Global Servers

Global overseas servers ensure that users can easily watch real-time live broadcast or video playback anytime, anywhere on their mobile phones.



### Military-grade encryption

Military-grade encryption is used for live streaming and video storage, and only accounts with user rights can decrypt videos.



### Solar Charging Support

The product supports 5.5V MAX solar panels. In addition to the regular Type-C charging, it can also be charged by solar energy to extend the battery life.



### Cloud Backup

You can choose the Cloud Storage service in the App according to your own needs to avoid the loss of video files due to the theft or destruction.



### IP65 Waterproof

It can prevent dust particles from entering the product gap; It can prevent any direction of strong water spray, but can not be soaked in water.



### Ultra-long Standby

After fully charged, the battery is expected to last six months.

\* View by 5 times per day.

# PERMISSIONS & PRIVACY

		iOS	Android
Notification	Device information and system status messages can help you manage your device and protect your security.	✓	✓
Critical Alert	When your iPhone is in Silent or Do Not Disturb mode, you can still receive audible notifications of emergencies. <a href="#">Reference</a> →	✓	
Photos (iOS) / Storage (Android)	To access the album to add devices/families, or set avatar. To take screenshots or records of the monitoring screen.	✓	✓
Camera	To scan the QR code of devices/families, or set avatar.	✓	✓



		iOS	Android
Microphone (iOS) / Recording (Android)	To enable dual-way talking feature of cameras.	✓	✓
Location	To configure devices via Bluetooth and Wi-Fi (For Android, Location access is required to using Bluetooth.) <a href="#">Reference</a> →	✓	✓
Bluetooth	To configure devices via Bluetooth.	✓	
Contacts	To add SMS Contacts quickly.	✓	✓



# SPECIFICATIONS

VIDEO & AUDIO	
Image Sensor	1/2.9"
Resolution	Full HD 1920×1080
Video Bitrates	64Kbps ~ 8Mbps
Video Frame Rate	15fps @ 1080P
Encode	H.265
Day/Night control	IR-Cut/Color night
Focal Length	2.8mm
Max Aperture	f2.2
Field of View	135°
Audio	Real Two-Way audio

DETECTION & ALARM	
AI Smart Detection	PIR detection + Human detection
PIR Detecting Anglet	120°
PIR Detecting Distance	8~10m
IR Distance	10m
Audio Alert	Built-in Siren, 85db
Other Alerts	Instant image/video push notifications
Recording	15s video record when triggered
Storage	Local Storage and Cloud Storage



WIRELESS CONNECTION	
WiFi	2.4 GHz
WiFi Standard	IEEE 802.11 b/g/n
WiFi Security	WEP/WPA-PSK/WPA2-PSK
Bluetooth	BLE 5.0
POWER SUPPLY	
Battery	5200 mAh rechargeable battery
Power Input	5V $\Rightarrow$ 2A USB Type-C
Solar	Supported (5.5V MAX)

STORAGE	
Micro SD Card	Supported, up to 128GB
Cloud Storage	* Supported (Optional)
OPERATING ENVIRONMENT	
Operating Temperature	-10 ~ 55 °C / 14 ~ 131 °F
IP Code	IP65
DIMENSION & WEIGHT	
Dimension	Camera: 65.5×67.5×102.7mm Magnetic Mount: 64×64×22.8mm
Weight	Camera: 246.4g Magnetic Mount: 50.4g

# FCC STATEMENT

This device complies with Part 15 of the FCC Rules. Operation is subject to the following two conditions:

- This device may not cause harmful interference, and
- This device must accept any interference received, including interference that may cause undesired operation.

Warning: Changes or modifications not expressly approved by the party responsible for compliance could void the user's authority to operate the equipment.

NOTE: This equipment has been tested and found to comply with the limits for a Class B digital device, pursuant to Part 15 of the FCC Rules. These limits are designed to provide reasonable protection against harmful interference in a residential installation. This equipment generates uses and can radiate radio frequency energy and, if not installed and used in accordance with the instructions, may cause harmful interference to radio communications. However, there is no guarantee that interference will not occur in a particular installation. If this equipment does cause harmful interference to radio or television reception, which can be determined by turning the equipment off and on, the user is encouraged to try to correct the interference by one or more of the following measures:

- Reorient or relocate the receiving antenna.
- Increase the separation between the equipment and receiver.
- Connect the equipment into an outlet on a circuit different from that to which the receiver is connected.
- Consult the dealer or an experienced radio/TV technician for help.

## **FCC RADIATION EXPOSURE STATEMENT**

This equipment complies with FCC radiation exposure limits set forth for an uncontrolled environment. This equipment should be installed and operated with minimum distance 20cm between the radiator & your body.

FCC ID: 2A4SP-DBC01

## NOTIFICATIONS

The individual parameters, digital description and design in the manual may vary as the device versions are updated.

Please observe the working rules of electrical equipment. Users are not allowed to dismantle the device or replace any part of it. Opening or dismantling the device may cause electric shock.

This device can minimize most of the risks, but it is not guaranteed to prevent burglary, robbery, theft or other types of emergencies. Users should use it reasonably and properly to protect the safety of life or property.

Motion detection: the device uses AI image recognition and heat source induction to improve the accuracy of motion detection and filter invalid alarms as much as possible. Users need to choose the appropriate mobile detection accuracy according to the monitoring site. This device can only detect intrusion in the designated scope and barrier free area, please install it in the position as far as possible.

Network failure, electrical system component failure and other problems may affect the operation of the device.

L



Made in China