

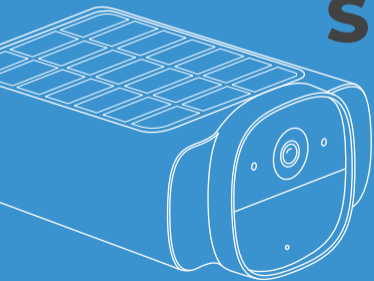

sikkerthjem

Scandinavia

SOLCELLEKAMERA SOLAR CAMERA



QUICK SETUP →
DK · SE · NO · EN

INDEX

DK

Oversigt S 3-5

Hurtig opsætning S 6-11

APP funktion S 12-16

Funktioner S 17-18

Tilladelser & privatlivsvilkår S 19-20

Specifikation S 21-22

FCC-Erklæring S 23-25

SE

Översikt S 26-28

Snabbinställning S 29-34

APP funktion S 35-39

Funktioner S 40-41

Tillstånd och integritet S 42-43

Specifikation S 44-45

FCC-uttalande S 46-48

NO

Oversikt S 49-51

Hutiggoppsett S 52-57

Appfunksjoner S 58-62

Funksjoner S 63-64

Tillatelser og personvern S 65-66

Spesifikasjoner S 67-68

FCC-uttalelse S 69-71

EN

Overview P 72-74

Quick Setup P 75-80

APP functions P 81-85

Features P 86-87

Permissions & Privacy P 88-89

Specifications P 90-91

FCC statement P 92-94

OVERSIGT

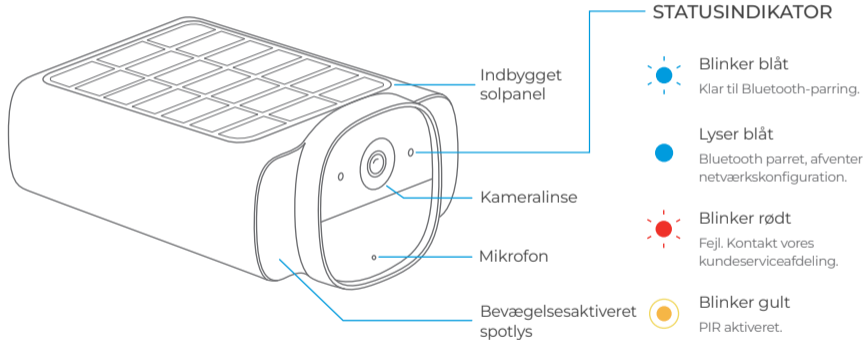

BASE

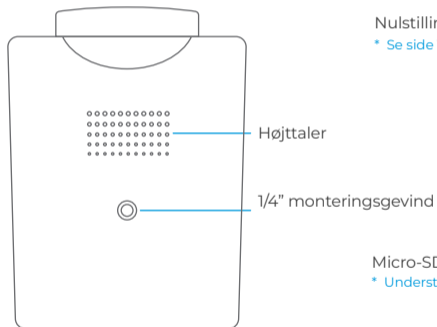

BAGSIDE

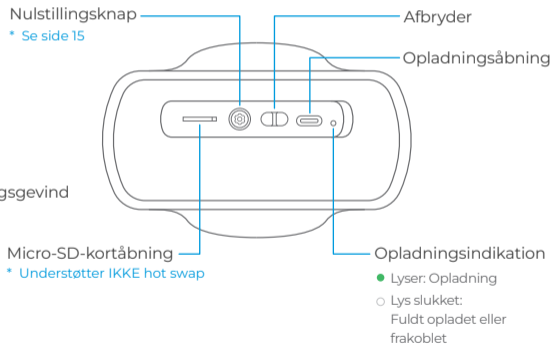



SIKKERHED DERHJEMME – BÅDE INDE OG UDE

En ny måde at skabe sikkerhed på – både inde og ude!

HURTIG OPSÆTNING

1 DOWNLOAD APPEN

Scan QR-koden til højre, eller søg efter [SikkertHjem / S7Pro](#) i Apple App Store eller Google Play Store. Opret en konto i appen, eller log ind, hvis du allerede har en.

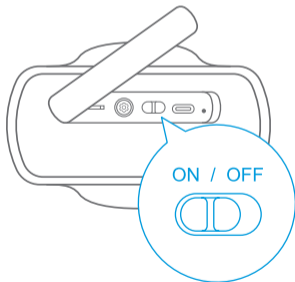

2 OPLADNING OG AKTIVERING

© Oplad først kameraet med det medfølgende USB-C-opladningskabel.

Kameraet skifter automatisk til Bluetooth-forbindelsestilstand, når det bliver tændt, og det udsender et bip, mens indikatoren blinker blå.

Tilslut kablet inden for de næste 5 minutter, for ellers skifter produktet til batteribesparende tilstand (du kan slukke og tænde kameraet igen for at genstarte).

3 TILFØJELSE AF KAMERAET

Åbn Helio Pro-appen, og scan QR-koden på bagsiden af kameraet. Hvis du allerede har føjet andre enheder til appen, skal du trykke på **TILFØJ TILBEHØR** på indstillingssiden.

Appen viser de enheder, der er blevet scannet med Bluetooth. Klik for at oprette forbindelse, hvorefter kameraet bipper, og indikatoren lyser blåt konstant.

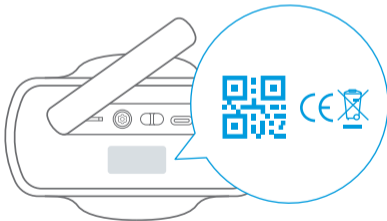

4 OPRETTELSE AF FORBINDELSE TIL WI-FI

Vælg det Wi-Fi-netværk (2,4 GHz), som kameraet skal tilsluttes, og indtast din Wi-Fi-adgangskode. Når netværket er blevet konfigureret korrekt, bipper kameraet, og indikatorlampen slukker.

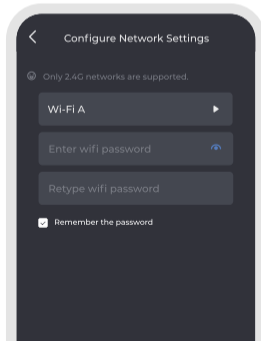

5 PLACERING AF KAMERAET

- For at få fuldt udbytte af solpanelet skal du placere det et sted, hvor det får maksimalt sollys.
- For at reducere hyppig aktivering af PIR-sensoren: **UNDGÅ** at placere kameraet, så det vender hen mod områder med kraftigt lys, pludselige temperaturændringer eller hyppige luftstrømme, og **UNDGÅ**, at kameraet vender hen mod områder med tæt trafik.
- Sørg for, at signalstyrken er kraftig på det ønskede sted.

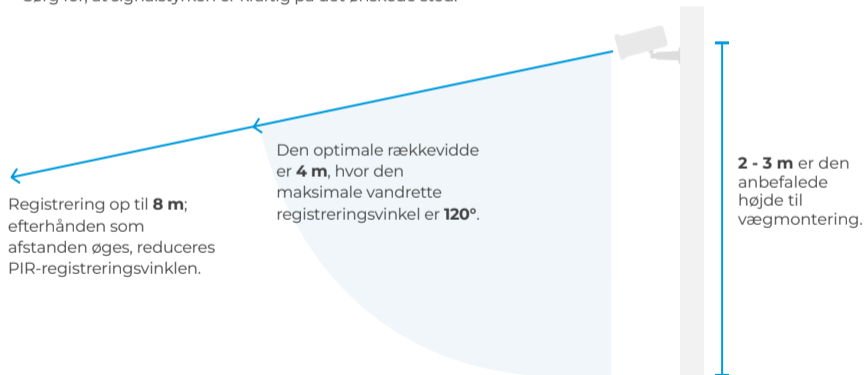

- Vægmontering

1. Drej knoppen på monteringsbeslaget imod urets retning for at løsne og adskille elementet.

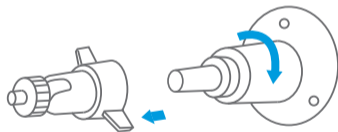

2. Placér monteringsbeslaget ind mod væggen. Bor huller med et bor på 15/64 tommer (6 mm), og indsæt derefter fastgørelseselementerne i hullerne.

© Fastgørelseselementerne er nødvendige til vægge, der er lavet af hårde materialer, såsom beton, mursten eller stuk.

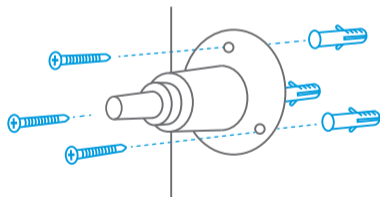

3. Skru knoppen på monteringsbeslaget godt fast i monteringshullet på kameraet.

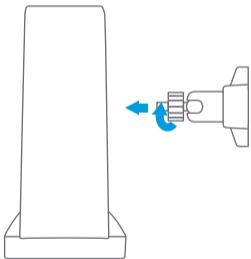

4. Hold fast i kameraet, og skru det fast på monteringsbeslaget. Drej kameraet for at justere visningen, og tjek, at det fungerer, ved hjælp af livestream, som du kan få adgang til i [Alphahom](#)-appen.

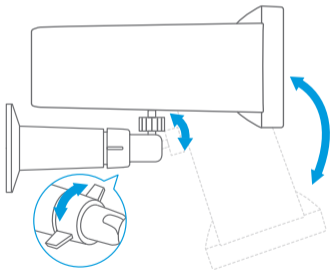



Opsætning afsluttet!

Nu er du velkommen til at udforske de mange app-funktioner.

APP-FUNKTIONER



Tilpasning af hjemmesiden:
Stryg op, og tryk på **REDIGER**
øverst i den bevægelige del.

Her vises tilstanden Kun
Kameraer. Du kan også bruge
produktet sammen med
Alphahom Smart Security System
for at opnå fuld beskyttelse af dit
hjem.

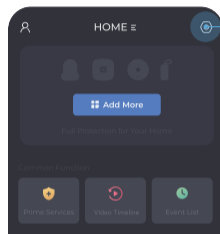

Du finder alle dine
enheder under
Indstillinger.

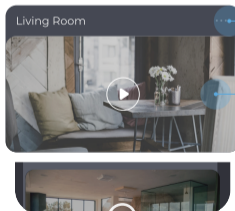

Kameraindstillinger

Start live-visning
* [Se side 12](#)

LIVE-VISNING

➤ Skjul/udvid sekundære værktøjslinjer.

🔇 Spotlys slukket.

💡 Spotlys tændt.

🔊 Blinkende alarm.

🔊 Hørbar og blinkende alarm.

🔊 Lyd til/fra.

🎤 Aktivering af tovejslyd.

📺 Skift til visning af flere skærme.

HD Skift til HD-/SD-visning af livestreams.

📷 Tryk for at tage et skærmbillede.

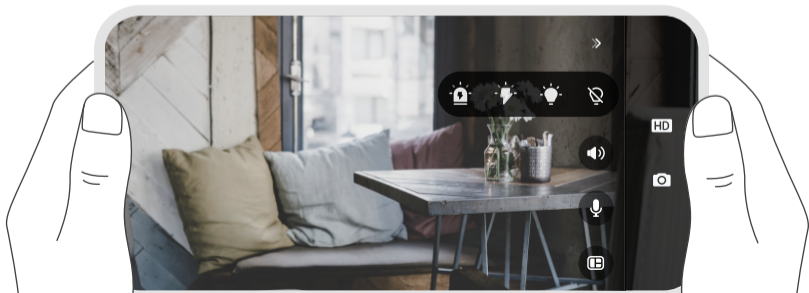

HVORDAN FUNGERER BEVÆGELSESDISTRIBUERING?

PIR-registrering

Registreringen aktiveres af genstande med en varmekilde, såsom mennesker, dyr, biler eller endda varm/kold luft. Mennesker kan identificeres ved hjælp af KI-registrering. Kameraet genererer én 15s-video pr. aktivering, og det kan gendannes efter en periode på 10 sekunder.

Optegnelser og meddelelser

Hvis flere hændelser aktiverer kameraet samtidig, genererer kameraet dog kun én app-push-meddelelse for at undgå hyppige forstyrrelser.

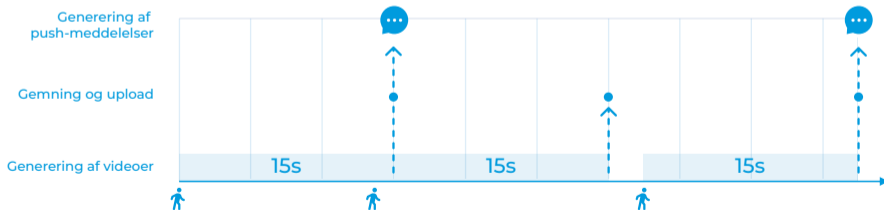

HVORDAN FORLÆNGER MAN BATTERIETS LEVETID?

Indstil en rimelig bevægelsesregistreringstid.

Derved reduceres strømforbruget, som ellers opstår, når kameraet aktiveres ofte.

* [Kamerainstillinger-bevægelsesregistrering-registreringsbetingelser](#)

Indstil den passende registreringsnøjagtighed.

Hvis registreringsnøjagtigheden er indstillet til HØJ, øger KI-genkendelsesprocessen strømforbruget.

* [Kamerainstillinger-bevægelsesregistreringsnøjagtighed](#)

Reduktion af appens anvendelsestid

Systemet, der aktiverer kameraet, hver gang appen startes, øger også strømforbruget.

Ifølge eksperimentelle data kan kameraet være på standby i ca. 6 måneder ved mindre end 5 aktiveringer pr. dag.

HVORDAN NULSTILLES KAMERAET?

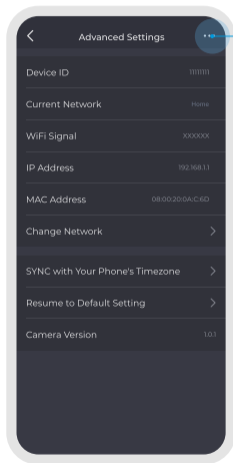

Nulstilling via appen

Når kameraet er **ONLINE**, skal du trykke her for at nulstille det. Efter nulstilling slettes alle data, og kameraet genstarter, så du kan tilføje det som en ny enhed.

Når kameraet er **OFFLINE**, kan det kun slettes ved at trykke her. Efter sletning vil kameraet blive fjernet fra systemet. Hardwaren er dog ikke nulstillet. For at tilføje kameraet igen skal du nulstille det på selve kameraet som vist til højre.

Nulstilling på kameraet

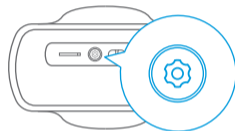

Åbn afdækningen nederst på enheden, og hold **RESET-KNAPPEN** nede i 5 sekunder, indtil du hører et bip. Efter nulstilling slettes alle data, og kameraet genstarter, så du kan tilføje det som en ny enhed.

FUNKTIONER



KI bevægelsesdetektering

Du kan tilpasse registreringsnøjagtigheden for at filtrere ugyldige alarmer, såsom køretøjer, dyr, træer, regn, sne osv.



1080P Fuld HD

Videopløsning 1920x1080, billedhastighed 15 fps, vidvinkelvisning, optagelse af større billede, HD-gendannelse af omgivelser.



H.265-kodning

Den nye generation af H.265-videokodningsteknologi kan spare videolagringsplads og gøre visningen bedre med samme netværksforhold.



Wi-Fi-forbindelse

IEEE 802.11 b/g/n-kompatibel Wi-Fi-standard, 2,4 GHz frekvensområde, understøtter WEP, wpa-psk- og wpa2-psk-kryptering.



Sikkerhedskopi i skyen

Du kan vælge Cloud Storage-tjenesten i appen efter behov for at undgå tab af videofiler på grund af tyveri eller ødelæggelse.



Ægte tovejslyd

I app-live-overvågningsvisningen kan du klikke på -knappen for at aktivere tovejslyden. Klik på knappen igen for at afslutte.



Bevægelsesaktiveret spotlys

Når et kamera i dvaletilstand aktiveres på grund af bevægelsesregistrering, tænder det automatisk projektøren, hvis der ikke er nok lys (skal aktiveres i kamerainstillingerne).



Advarselslyd og -lys

Et blinkende lys og en alarm med høj lydstyrke kan udløses via appens live-visning for at skræmme uønskede gæster væk.



Integreret solenergi

Op til 1,3 W opladningseffekt med indbygget solpanel, der opretholder det daglige strømbehov i solrigt vejr. Type-C-opladning er også tilgængelig som supplement.



Kryptering på militærniveau

Kryptering på militærniveau bruges til livestreaming og videolagring, og kun konti med brugerrettigheder kan dekryptere videoer.



Globale servere

Globale, oversøiske servere sikrer, at brugerne nemt kan se live-visninger i realtid eller videoafspilning når som helst og hvor som helst på deres mobiltelefoner.



Beskyttelsesklasse IP66

Fuldstændigt støvtæt og i stand til at modstå kraftige vandstråler i mindst 3 minutter.

TILLADELSER OG PRIVATLIVSBESKYTTELSE

		iOS	Android
Meddelelse	Oplysninger om enheden og systemstatusmeddelelserne kan hjælpe dig med at administrere din enhed og beskytte din sikkerhed.	✓	✓
Kritisk advarsel	Når din iPhone er i tilstanden Lydløs eller Forstyr ikke, kan du stadig modtage hørbare meddelelser i tilfælde af en nødsituation. Reference →	✓	
Fotos (iOS)/ lagring (Android)	For at få adgang til albummet og tilføje enheder/systemer eller indstille avatar. For at tage skærmbilleder eller gemme optegnelser fra overvågningsskærmen.	✓	✓
Kamera	For at scanne QR-koden for enheder/systemer eller indstille avatar.	✓	✓

		iOS	Android
Mikrofon (iOS)/ optagelse (Android)	For at aktivere dobbeltvejs-talefunktion på kameraer.	✓	✓
Placering	For at konfigurere enheder via Bluetooth og Wi-Fi (Android kræver adgang til placeringen for at kunne bruge Bluetooth). Reference →	✓	✓
Bluetooth	For at konfigurere enheder via Bluetooth.	✓	
Kontakter	For at tilføje SMS-kontakter hurtigt.	✓	✓

SPECIFIKATIONER

VIDEO OG LYD	
Billedsensor	1/2,9"
Opløsning	Fuld HD 1920 x 1080
Videobithastigheder	64 Kbps ~ 8 Mbps
Videoramnehastighed	15 fps @ 1080 P
Kodning	H.265/H.264
Komplet farve-nattesyn	600 lm, 8 M, 4000-4500 K
Brændvidde	2,8 mm
Maks. blænde	f 2.2
Synsfelt	135°
Lyd	Ægte tovejslyd

REGISTRERING OG ALARM	
Intelligent KI-registrering	PIR-registrering + registrering af mennesker
PIR-følsomhed	Høj/middel/lav, justering på tre trin
PIR-registreringsvinkel	100°~120°
PIR-registreringsafstand	6~8 m
Lydalarm	Indbygget sirene, 95 dB
Andre advarsler	Øjeblikkelige push-meddelelser om billede/video
Optagelse	15s videooptagelse ved aktivering
Lagring	Lokal lagring og lagring i skyen

TRÅDLØS FORBINDELSE	
Wi-Fi	2,4 GHz
Wi-Fi-standard	IEEE 802.11 b/g/n
Wi-Fi-sikkerhed	WEP/WPA-PSK/WPA2-PSK
Bluetooth	BLE 5.0
LAGRING	
Micro-SD-kort	Understøttes op til 128 GB
Lagring i skyen	* Understøttes (valgfrit)
ARBEJDSMILJØ	
Driftstemperatur	-10 ~ 60 °C (-14 ~ 140 °F)
Vejrbestandighed	IP66

STRØMFORSYNING	
Batteri	5200 mAh genopladeligt batteri
Strøminput	5 V = 2 A USB type-C (kompatibel med QC/PD-opladning)
Opladningstid (0-100 %)	4,5 timer (5 V = 2 A)
Solopladning	Indbygget solcelleopladningspanel, 1,3 W maks.
DIMENSIONER OG VÆGT	
Dimensioner	Kamera: 140,7 × 107,3 × 68,1 mm
Vægt	Kamera: 419 g (nettovægt)

FCC-ERKLÆRING

Denne enhed overholder afsnit 15 i FCC-reglerne. Betjeningen er underlagt følgende to betingelser:

- Denne enhed må ikke forårsage skadelig interferens.
- Denne enhed skal acceptere alle modtagne forstyrrelser, herunder forstyrrelser, der kan forårsage uønskede fejl.

Advarsel: Ændringer eller modifikationer, der ikke udtrykkeligt er godkendt af den part, der er ansvarlig for overholdelse, kan ugyldiggøre brugerens tilladelse til at betjene udstyret.

BEMÆRK: Dette udstyr er blevet testet og godkendt i forhold til grænserne for en digital enhed i kategori B henhold til afsnit 15 i FCC-reglerne. Disse grænser er beregnet til at give en rimelig beskyttelse mod skadelig interferens ved anvendelse i en bolig. Dette udstyr danner, bruger og kan udstråle radiofrekvensenergi, og hvis det ikke installeres og bruges i overensstemmelse med instrukserne, kan det forårsage skadelig interferens i kommunikationsenheder.

Der er dog ingen garanti for, at interferens ikke vil forekomme i en bestemt installation. Hvis dette udstyr forårsager skadelig interferens i radio- eller tv-modtagere, hvilket kan fastslås ved at slukke og tænde for udstyret, opfordres brugeren til at forsøge at afhjælpe interferensen ved hjælp af en eller flere af følgende foranstaltninger:

- Bevæg eller flyt modtagerantennen.
- Øg afstanden mellem udstyret og modtageren.
- Tilslut udstyret til en stikkontakt i et andet kredsløb end det, som modtageren er tilsluttet.
- Kontakt forhandleren eller en erfaren radio-/tv-tekniker for at få hjælp.

FCC-ERKLÆRING OM STRÅLINGSEKSPONERING

Dette udstyr overholder FCC-grænserne for strålingseksponering, der er fastsat for et ukontrolleret miljø. Dette udstyr skal installeres og betjenes med mindst 20 cm afstand mellem strålingskilden og din krop.

MEDDELELSER

De enkelte parametre, den digitale beskrivelse og vejledningens design kan blive ændret, efterhånden som enhedsversionerne opdateres.

Overhold arbejdsreglerne for elektrisk udstyr. Brugere må ikke skille enheden ad eller udskifte nogen del af den. Åbning eller adskillelse af enheden kan forårsage elektriske stød.

Denne enhed kan minimere de fleste risici, men den er ikke en garanti for forhindring af indbrud, røveri, tyveri eller andre typer af nødsituationer. Brugere skal anvende produktet rimeligt og korrekt i forhold til at beskytte sikkerheden for liv eller ejendom.

Bevægelsesregistrering: Enheden bruger KI-billedgenkendelse og varmekildeinduktion til at forbedre nøjagtigheden af bevægelsesregistreringen og filtrere ugyldige alarmer fra i et så stort omfang som muligt. Brugere skal vælge den passende bevægelsesregistreringsnøjagtighed i henhold til overvågningsstedet. Denne enhed kan kun registrere indtrængning i det udvalgte omfang og i et barrierefrit område, og placeringen skal vælges i henhold til dette.

Netværksfejl, fejl i elektriske systemkomponenter og andre problemer kan påvirke enhedens funktion.

L



Fremstillet i Kina

ÖVERSIKT

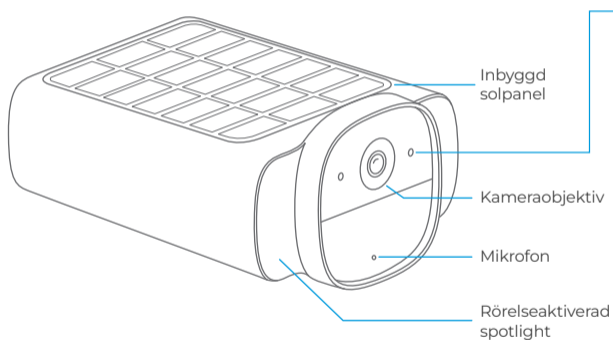

STATUSINDIKATOR



Blinkar blå

Redo för Bluetooth-anslutning.



Stadigt blått ljus

Bluetooth parkopplad, väntar på nätverkskonfiguration.



Blinkar röd

Fel. Kontakta oss för hjälp.



Blinkar gul

PIR utlöst.

VY UNDERifrån

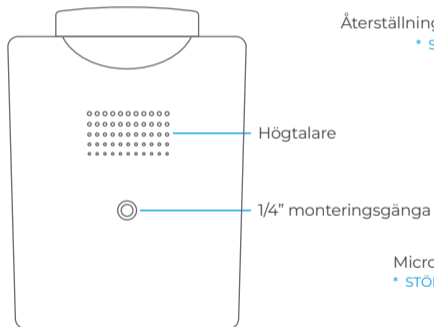

VY BAKifrån

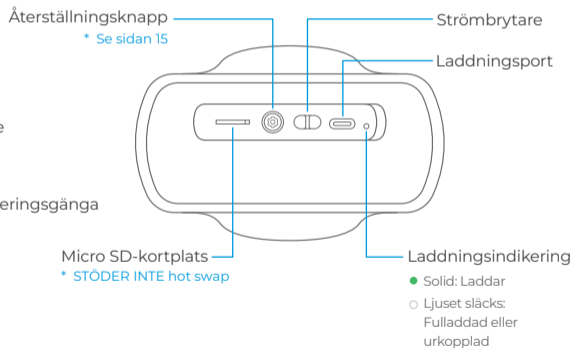



SÄKERHET HEMMA OCH BORTA

Förändrar hur världen tänker om säkerhet inne och ute!

SNABBINSTÄLLNING

1 LADDA NER APPEN

Skanna QR-koden till höger, eller sök [SikkertHjem / S7Pro](#) i Apple App Store eller Google Play Store. Skapa ett konto i appen, eller logga in om du redan har

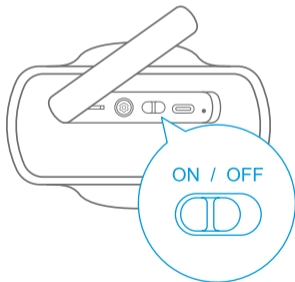

2 LADDNING OCH STRÖM PÅ

© Ladda kameran först med den medföljande USB-C-laddningskabeln.

Kameran går automatiskt in i Bluetooth-anslutningsläget när den slås på, med ett pip och en blå blinkning på indikatorn.

Anslut inom 5 minuter, annars går den in i batterisparläget (du kan stänga av och slå på kameran igen för att starta om).

3 LÄGG TILL KAMERAN

Öppna Helio Pro-appen och skanna QR-koden på baksidan av kameran. Om du redan har lagt till andra enheter i appen, tryck på **LÄGG TILL TILLBEHÖR** på sidan Inställningar.

Appen kommer att lista enheter som skannats med Bluetooth. Klicka för att ansluta, kameran piper och indikatorn växlar till blått, fast sken.

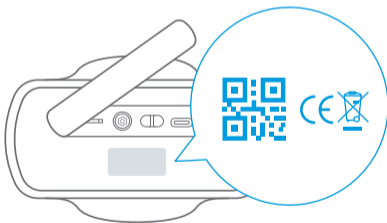

4 ANSLUTA TILL WI-FI

Välj det Wi-Fi-nätverk (2,4 GHz) som du vill ansluta kameran till och ange ditt Wi-Fi-lösenord. Efter framgångsrik konfigurering av nätverket piper kameran och indikatorlampan slocknar.

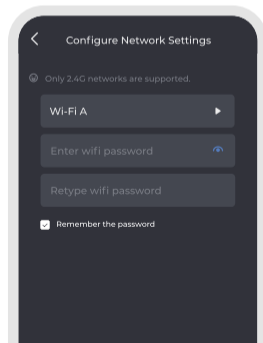

5 PLACERING AV KAMERAN

- Försök att välja en plats där solpanelen får maximalt solljus för att utnyttja solpanelen fullt ut.
- För att minska antalet utlösningar av PIR-sensorn: **UNDVIK** att rikta panelen mot starkt ljus, och platser med snabba och plötsliga emperaturväxlingar eller luftströmmar. **UNDVIK** även områden med hög trafik.
- Bekräfta att signalstyrkan är godkänd på den valda platsen.



- Vaggmontering

1. Vrid ratten på monteringsfästet moturs för att lossa och demontera det.

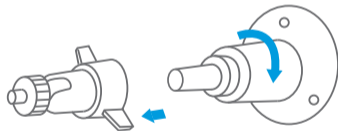

2. Placera monteringsfästet mot väggen. Borra hål med en 15/64 tum (6 mm) borrar och sätt in skruvankarna i hålen.

© Ankare är nödvändiga för väggar av hårda material som betong, tegel och stuckatur.

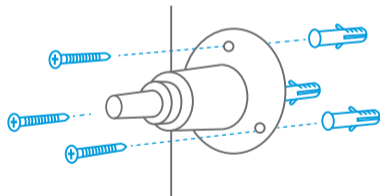

3. Skruva fast monteringsfästet i kamerans monteringshål.

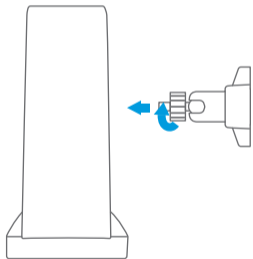

4. Skruva fast kameran i monteringsfästet. Vrid kameran för att justera vinkeln och bekräfta med hjälp av livestreamen som du kan komma åt i [Alphahom](#) -appen.

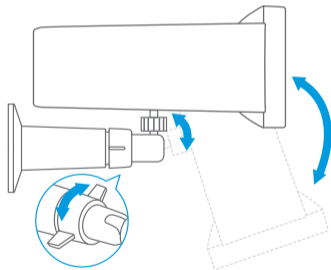



Installationen är klar!

Nu är du välkommen att utforska de många appfunktionerna.

APPENS FUNKTIONER



Anpassa hemsidan: Sveg uppåt och tryck på **REDIGERA** överst på det flytande lagret.

Här visas läget Endast kameror. Du kan också använda den med Alphahom Smart Security System för fullt skydd av ditt hem.

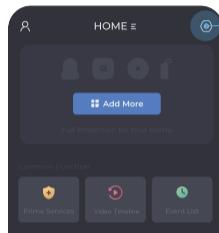

Alla dina enheter finns i avsnittet Inställningar

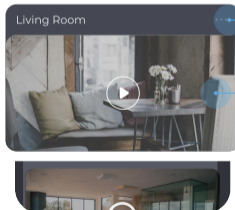

Kamerainställningar

Starta Realtidsbild
* [Se sidan 12](#)

REALTIDSBILD

➤ Dölj/expandera sekundära verktygsfält.

🔇 Spotlight av.

💡 Spotlight på.

🔊 Blinkande larm.

🔊 Hörbart och blinkande larm.

🔊 Ljud på/av.

🎤 Aktivera tvåvägs ljud.

🖥️ Växla till vyn för flera skärmar.

HD Byt HD/SD-visning av liveströmmar.

📷 Tryck för att ta en skärmdump.

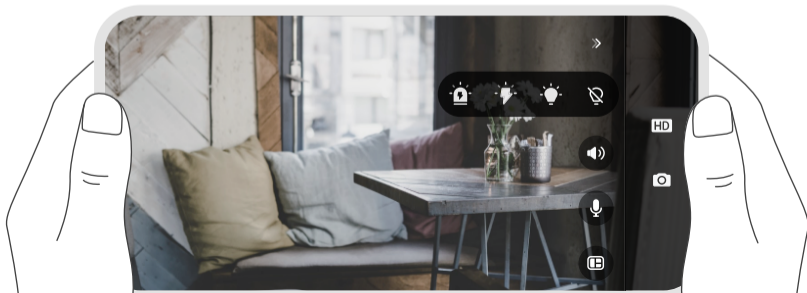

HUR FUNGERAR RÖRELSEDETEKTERING?

PIR-detektering

Den utlöses av föremål med en värmekälla, t.ex. människor, djur, bilar och till och med varm/kall luft. Människor kan identifieras med AI-detektering. Kameran genererar 15 sekunders video per utlösningstillfälle och kan återaktiveras efter 10 sekunders nedkylning.

Registreringar och meddelanden

På varandra följande utlösningstillfällen genererar bara en push-notis i appen för att undvika frekventa störningar.

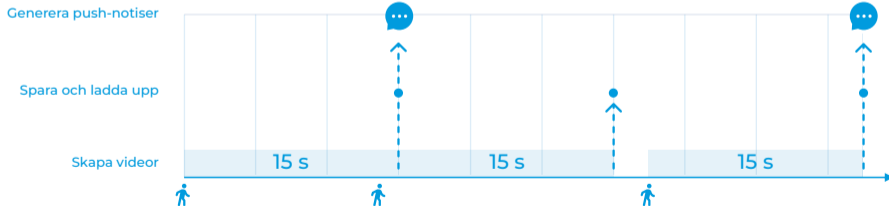

HUR FÖRLÄNGER MAN BATTERITIDEN?

Ställ in en rimlig tid för rörelsedetektering

För att minska strömförbrukningen som orsakas av att kameran väcks ofta.

* [Kamerainställningar-Rörelsedetektering-Detekteringsvillkor](#)

Ställ in detekteringsnoggrannheten

Om detekteringsnoggrannheten är inställd på HÖG kommer AI-igenkänningsprocessen att öka strömförbrukningen.

* [Kamerainställningar-Rörelsedetektering-Detekteringsnoggrannhet](#)

Minska appanvändningstiden

Strömförbrukningen ökar också av att systemet väcker kameran varje gång appen startas.

Kameran har visats kunna ge cirka 6 månaders standbytid med mindre än 5 triggingar dagligen.

HUR ÅTERSTÄLLER JAG KAMERAN?

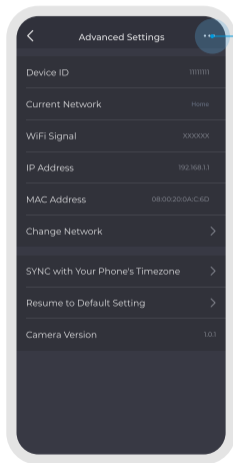

Återställ på appen

När kameran är **ONLINE** trycker du här för att återställa. Efter återställning kommer all data att raderas och kameran startas om, så att du kan lägga till den som ny.

När kameran är **OFFLINE** kommer den bara att raderas om du trycker här. Efter radering kommer kameran att kopplas bort från familjen. Hårdvaran återställs emellertid inte. För att lägga till den igen måste du återställa kameran som visas till höger.

Återställ på kameran

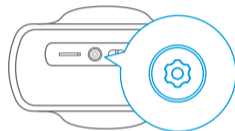

Öppna locket längst ned på enheten och håll in **ÅTERSTÄLLNINGSKNAPPEN** i 5 sekunder tills du hör en ljudsignal. Efter återställning kommer all data att raderas och kameran startas om, så att du kan lägga till den som ny.

FUNKTIONER



AI Smart detektering

Du kan anpassa detekteringsnoggrannheten för att filtrera bort ogiltiga larm som fordon, djur, träd, regn och snö osv.



1080P Full HD

Videoupplösning 1920x1080, bildhastighet 15 fps, vidvinkelvy, fånga större bilder, HD-återställning av scenmiljö.



H.265 Koda

Den nya generationens H.265-videokodningsteknik kan spara lagringsutrymme och göra visningen smidigare under samma nätverksförhållanden.



Wi-Fi-anlutning

IEEE 802.11 b/g/n-kompatibel WiFi-standard, 2,4 GHz frekvensområde, stöd för WEP-, wpa-psk- och wpa2-psk-kryptering.



Säkerhetskopiering i molnet

Du kan välja molnlagringstjänst i appen efter dina egna behov för att undvika förlust av videofiler på grund av stöld eller förstörelse.



Verkligt tvåvägs ljud

I appens liveövervakningsvy kan du klicka på -knappen för att starta tvåvägs ljud. Klicka på knappen igen för att avsluta.



Rörelseaktiverad spotlight

När en kamera väcks upp av en rörelsedetektering kommer den automatiskt att tända strålkastaren om det inte finns tillräckligt med ljus (måste aktiveras i kamerainställningarna).



Ljud- och ljusvarning

Ett blixtljus och larm med hög volym kan utlösas via Appens realtidsbild för att skrämma bort oönskade besökare.



Integrerad solenergi

Upp till 1,3w laddningseffekt med inbyggd solpanel för att upprätthålla det dagliga strömbehovet under soliga utomhusdagar. Typ-C-laddning finns också som tillägg.



Kryptering av militär kvalitet

Kryptering av militär kvalitet används för livestreaming och videolagring, och endast konton med användarrättigheter kan dekryptera videor.



Globala servrar

Globala utländska servrar säkerställer att användarna enkelt kan titta på direktsändning i realtid eller videouppspelning när som helst och var som helst på sina mobiltelefoner.



Skyddsklass IP66

Helt dammsäker och tål intensiva vattenstrålar i minst 3 minuter.

TILLSTÅND OCH INTEGRITET

		iOS	Android
Underrättelse	Enhetsinformation och systemstatusmeddelanden hjälper dig att hantera enheten och skydda din säkerhet.	✓	✓
Kritisk varning	När din iPhone är i läget Tyst eller Stör ej kan du fortfarande få ljudmeddelanden om nödsituationer. Referens →	✓	
Foton (iOS) / Lagring (Android)	För att komma åt albumet för att lägga till enheter/familjer eller ställa in avatar. Ta skärmdumpar eller registrera övervakningsskärmen.	✓	✓
Kamera	För att skanna QR-koden för enheter/familjer, eller ställa in avatar.	✓	✓



		iOS	Android
Mikrofon (iOS) / Inspelning (Android)	För att aktivera kamerornas funktion för dubbelriktat tal.	✓	✓
Plats	Konfigurera enheter via Bluetooth och Wi-Fi (För Android krävs platsåtkomst för att använda Bluetooth.) Referens →	✓	✓
Bluetooth	Så här konfigurerar du enheter via Bluetooth.	✓	
Kontakter	För att snabbt lägga till SMS-kontakter.	✓	✓



SPECIFIKATIONER

VIDEO OCH LJUD	
Bildsensor	1/2,9"
Upplösning	Full HD 1920×1080
Bithastighet för video	64Kbps ~ 8Mbps
Bildhastighet för video	15 fps @ 1080P
Kodning	H.265/H.264
Fullfärg mörkerseende	600lm, 8M, 4000-4500K
Brännvidd	2,8 mm
Max bländare	f2.2
Synfält	135°
Ljud	Verkligt tvåvägsljud

DETEKTERING OCH LARM	
AI Smart detektering	PIR-detektion + Människodetektering
PIR-känslighet	Hög/Medium/Låg tre växlar justerbar
PIR-detekteringsvinkel	100°~120°
PIR-detekteringsavstånd	6~8m
Ljudvarning	Inbyggd siren, 95dB
Andra varningar	Omedelbar bild/video push-meddelanden
Inspelning	15 sekunders videoinspelning vid utlösning
Lagring	Lokal lagring och molnlagring

TRÅDLÖS ANSLUTNING	
WiFi	2,4 GHz
WiFi standard	IEEE 802.11 b/g/n
WiFi-säkerhet	WEP/WPA-PSK/WPA2-PSK
Bluetooth	BLE 5.0
LAGRING	
Micro SD-kort	Stöds, upp till 128 GB
Molnlagring	* Stöds (valfritt)
DRIFTMILJÖ	
Drifttemperatur	-10 ~ 60 °C (-14 ~ 140 °F)
Vädermotstånd	IP66

STRÖMFÖRSÖRJNING	
Batteri	5200 mAh uppladdningsbart batteri
Strömförsörjning	5V 2A USB Type-C (kompatibel med QC/PD-laddning)
Laddningstid (0-100 %)	4,5h (5V = 2A)
Stöd för solcellsladdning	Inbyggd solcellsladdningspanel, 1,3W Max
DIMENSIONER OCH VIKT	
Dimensioner	Kamera: 140,7×107,3×68,1 mm
Vikt	Kamera: 419,0g (Nettovikt)

FCC-UTTALANDE

Denna enhet uppfyller kraven i del 15 i FCC-reglerna. För drift gäller följande två villkor:

- Denna enhet får inte orsaka skadliga störningar, och
- Denna enhet måste acceptera alla mottagna störningar, inklusive störningar som kan orsaka oönskad drift.

Varning: Ändringar eller modifieringar som inte uttryckligen godkänts av den part som ansvarar för efterlevnaden kan upphäva användarens rätt att använda utrustningen.

Obs! Denna utrustning har testats och befunnits uppfylla gränsvärdena för digitala enheter av klass B, enligt del 15 i FCC-reglerna. Dessa gränsvärden är utformade för att ge ett rimligt skydd mot skadliga störningar i en bostadsinstallation. Denna utrustning genererar och använder radiofrekvensenergi och kan orsaka skadliga störningar på radiokommunikationer om den inte installeras och används i enlighet med instruktionerna. Det finns dock ingen garanti för att störningar inte kommer att uppstå i en viss installation. Om denna utrustning orsakar skadliga störningar på radio- eller TV-mottagning, vilket kan fastställas genom att stänga av och sätta på utrustningen, uppmanas användaren att försöka åtgärda störningen på ett av följande sätt.

- Rikta om eller flytta mottagarantennen.
- Öka avståndet mellan utrustning och mottagare.
- Anslut utrustningen till ett uttag på en annan krets än den som mottagaren är ansluten till.
- Kontakta återförsäljaren eller en behörig radio/TV-tekniker för hjälp.

FCC UTTALANDE OM STRÅLNINGSEXPONERING

Denna utrustning uppfyller FCC:s gränsvärden för strålningsexponering som anges för en okontrollerad miljö.
Denna utrustning ska installeras och användas med ett minsta avstånd på 20 cm mellan radiatoren och din kropp.

AVISERINGAR

De enskilda parametrarna, den digitala beskrivningen och konstruktionen i manualen kan ändras när enhetsversionerna uppdateras.

Observera arbetsreglerna för elektrisk utrustning. Användare får inte demontera enheten eller byta ut någon del av den. Om enheten öppnas eller demonteras kan det orsaka elektriska stötar.

Denna anordning kan minimera de flesta riskerna, men det är inte säkert att den förhindrar inbrott, rån, stöld eller andra typer av nödsituationer. Användare bör använda den på ett rimligt och korrekt sätt för att skydda liv eller egendom.

Rörelsedetektering: enheten använder AI-bildigenkänning och induktion av värmekällor för att förbättra rörelsedetekteringsnoggrannhet och filtrera ogiltiga larm i största möjliga mån. Användare måste välja lämplig mobil detekteringsnoggrannhet enligt övervakningsplatsen. Denna enhet kan endast upptäcka intrång i det angivna området och det hinderfria området, installera den så långt som möjligt i positionen.

Nätverksfel, fel på komponenter i elsystemet och andra problem kan påverka enhetens funktion.

L



Tillverkad i Kina

OVERSIKT

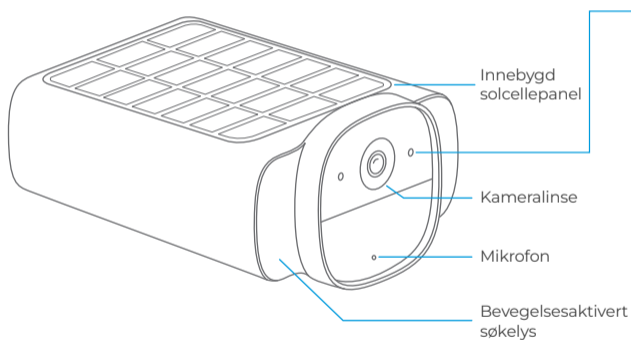

STATUSINDIKATOR



Blinkende blått

Klar for sammenkobling via Bluetooth.



Konstant blått

Bluetooth sammenkoblet, venter på nettverkskonfigurasjon.



Blinkende rødt

Feil. Kontakt oss for hjelp.



Blinkende gult

PIR utløst.

VISNING FRA UNDERSIDEN

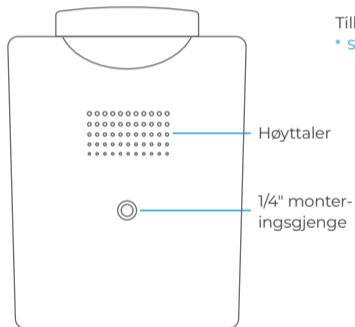

VISNING BAKFRA

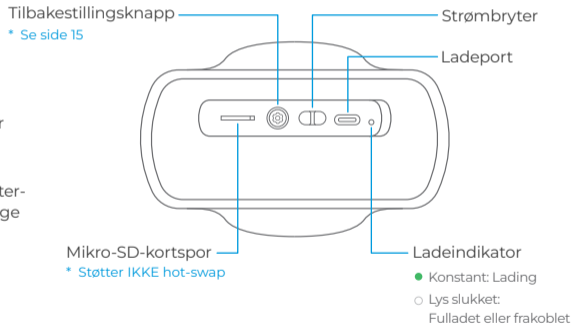



SIKKERHET HJEMME OG UTENFOR

Endrer hvordan verden tenker på sikkerhet!

HURTIGOPPSETT

1 LAST NED APPEN

Skann QR-koden til høyre, eller søk etter [SikkertHjem / S7Pro](#) i Apple App Store eller Google Play Store. Opprett en konto i appen, eller logg inn hvis du allerede har en.

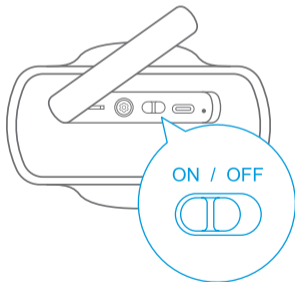

2 LAD OG SLÅ PÅ

© Lad kameraet først med den medfølgende USB-C-ladekabelen.

Kameraet går automatisk i Bluetooth-tilkoblingsmodus når det slås på, med et pip og blå blits på indikatoren.

Legg det til innen de neste 5 minuttene, ellers går det inn i batterisparemodus. (Du kan slå av og slå på kameraet igjen for å starte på nytt).

3 LEGG TIL KAMERAET

Åpne Helio Pro-appen og skann QR-koden på baksiden av kameraet. Hvis du allerede har lagt til andre enheter i appen, trykker du på **LEGG TIL TILBEHØR** på Innstillingerer-siden.

Appen viser enheter som er skannet med Bluetooth. Klikk for å koble til, kameraet piper og indikatoren bytter til konstant blått.

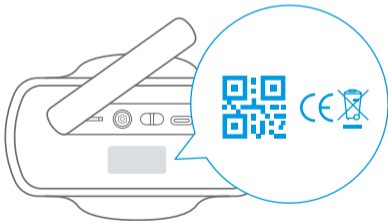

4 KOBLE TIL WI-FI

Velg Wi-Fi-nettverket (2,4 GHz) du vil koble kameraet til, og skriv inn Wi-Fi-passordet ditt. Etter en vellykket konfigurering av nettverket, piper kameraet, og indikatorlampen slukkes.

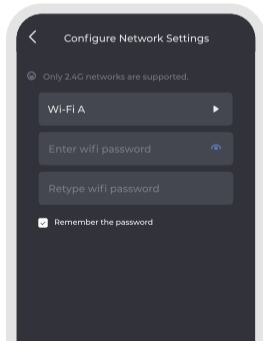

5 Plasser kameraet

- For å utnytte solcellepanelet fullt ut, prøv å velge et sted der solcellepanelet vil motta maksimalt med sollys.
- For å redusere hyppig utløsning av PIR-sensoren: UNNGÅ å vende det mot områder med sterkt lys, et sted hvor temperaturen endres raskt eller det er hyppige luftstrømmer. UNNGÅ å vende mot steder med mye trafikk.
- Forsikre deg om at signalstyrken er god på ønsket sted.



- Veggmontering

1. Vri knappen på monteringsbraketten mot klokken for å løsne og demontere den.

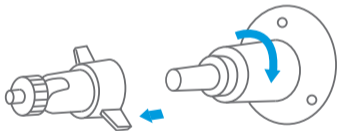

2. Plasser monteringsbraketten mot veggen. Bor hull med en 15/64 tommer (6 mm) borekrone, og sett deretter forankringene inn i hullene.

© Det kreves forankringer for vegger som er laget av harde materialer, som betong, murstein eller stukkatur.

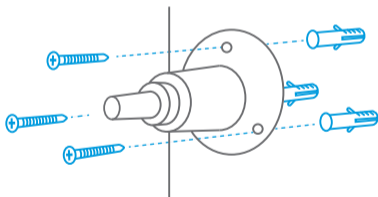

3. Skru fast knotten på monteringsbraketten inn i monteringshullet på kameraet.

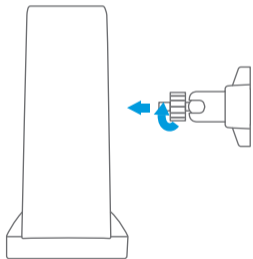

4. Hold og skru kameraet i monteringsbraketten. Roter kameraet for å justere visningen og kontrollerer bildet i direktesendingen som du ser i [Alphahom](#)-appen.

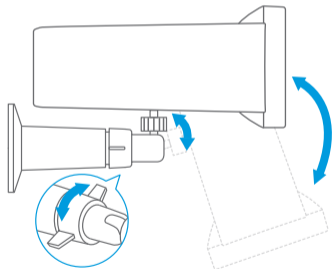



Installasjon fullført!

Nå kan du utforske de mange appfunksjonene.

APPFUNKSJONER



Tilpass hjemmesiden: Sveip opp og trykk på **REDIGER** på toppen av det flytende laget.

Her vises Bare kamera-modus. Du kan også bruke den med Alphahom-smartsikkerhetssystemet for en full beskyttelse av hjemmet ditt.

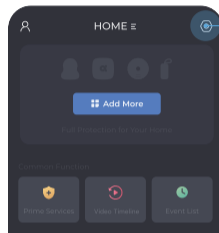

Du finner alle enhetene dine under Innstillinger

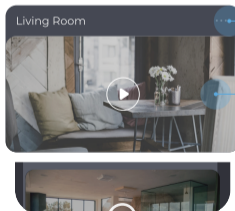

Kamerainnstillinger

Start direktevisning
* Se side 12

DIREKTEVISNING

➤ Skjul/utvid sekundære verktøylinjer.

🔇 Søkelys av.

💡 Søkelys på.

🔊 Blinkende alarm.

🔊 Hørbar og blinkende alarm.

🔊 Lyd på/av.

🎤 Aktiver toveis lyd.

📺 Bytt til visning av flere skjermer.

HD Bytt HD/SD-visning av direktesendinger.

📷 Trykk for å ta et skjermbilde.

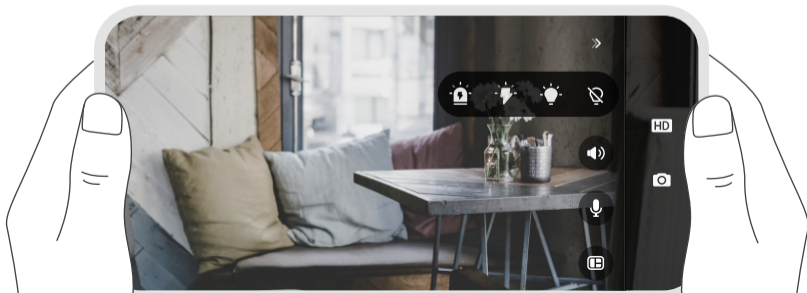

HVORDAN FUNGERER BEVEGELSESDETEKTERING?

PIR-deteksjon

Det utløses av gjenstander med en varmekilde som mennesker, dyr, biler, til og med varm/kald luft. Mennesker kan oppdages med AI-deteksjon. Kameraet genererer 15 sek med video per aktivering, og kan aktiveres på nytt etter en 10-sekunders pause.

Opptak og varsler

Påfølgende utløsere genererer bare ett app-pushvarsel for å unngå hyppige forstyrrelser.



HVORDAN FORLENGE BATTERILEVETIDEN?

Angi en rimelig tid for bevegelsesregistrering

For å redusere strømforbruket når kameraet blir aktivert ofte.

* [Kamerainnstillinger-Bevegelsesregistrering-Deteksjonsforhold](#)

Angi riktig deteksjonsnøyaktighet

Hvis deteksjonsnøyaktigheten er satt til HØY, vil AI-gjenkjenningsprosessen øke strømforbruket.

* [Kamerainnstillinger-Nøyaktighet for bevegelsesregistrering](#)

Reduser brukstiden for apper

Systemet som vekker kameraet hver gang appen startes, øker også strømforbruket.

Ifølge testdata har kameraet omtrent 6 måneders standby-tid med mindre enn 5 aktiveringer per dag.

HVORDAN TILBAKESTILLE KAMERAET?

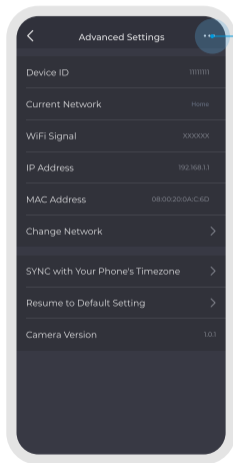

Tilbakestill i appen

Når kameraet er **ONLINE**, trykker du her for å tilbakestille. Etter tilbakestilling blir alle data slettet, og kameraet starter på nytt, slik at du kan legge det til på nytt.

Når kameraet er **OFFLINE**, sletter du det ved å trykke her. Dersom du sletter kameraet, er det ikke lenger tilknyttet familien. Maskinvaren tilbakestilles imidlertid ikke. For å legge det til igjen, må du tilbakestille kameraet, som til høyre.

Tilbakestill på kameraet

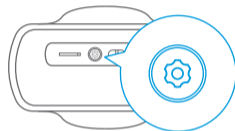

Åpne hetten på bunnen av enheten og hold inne **TILBAKESTILLING**-knappen i 5 sekunder til du hører et pip. Etter tilbakestilling blir alle data slettet, og kameraet starter på nytt, slik at du kan legge det til på nytt.

FUNKSJONER



Smart AI-deteksjon

Du kan tilpasse deteksjonsnøyaktigheten for å filtrere falske alarmer, som kjøretøy, dyr, trær, regn og snø osv.



1080P Full HD

Videoppløsning 1920x1080, bildefrekvens 15 fps, vidvinkelvisning, større bilde, HD-gjenopprettingsmiljø.



H.265-koding

Den nye generasjonen H.265-vid-eokodingsteknologi kan spare videolagringsplass og gjøre visningen jevnere under de samme nettverksforholdene.



Wi-Fi-tilkobling

IEEE 802.11 b/g/n-kompatibel WiFi-standard, 2,4 GHz frekvensområde, støtter WEP, wpa-psk og wpa2-psk-kryptering.



Sikkerhetskopiering i skyen

Du kan velge Skylagring-tjenesten i appen i henhold til dine egne behov for å unngå tap av videofiler på grunn av tyveri eller ødeleggelse.



Ekte toveis lyd

I appens direkte overvåkingsvisning kan du klikke på -knappen for å starte toveis lyd. Klikk på knappen igjen for å avslutte.



Bevegelsesaktivert søkelys

Når et kamera i hvilemodus blir vekket av en bevegelse, vil det automatisk aktivere flomlyset hvis det ikke er nok lys (må aktiveres i kamerainnstillingene).



Lyd- og lysvarsel

Et blitslys og en alarm med høyt volum kan utløses via appens direktevisning for å skremme bort uønskede besøkende.



Integrert solenergi

Opptil 1,3 W lading med innebygd solcellepanel for å opprettholde strømbehovet under solrike utendørsforhold. Type-C-lading er også tilgjengelig som et supplement.



Kryptering av militær kvalitet

Kryptering av militær kvalitet brukes til direktestrømming og videolagring, og bare kontoer med brukerrettigheter kan dekryptere videoer.



Globale servere

Globale utenlandske servere sikrer at brukere enkelt kan se direkteendinger i eller videoavspillinger i sanntid når som helst og hvor som helst på mobiltelefonene sine.



IP66-klassifisering

Helt støvtett og tåler intense vannstråler i minst 3 minutter.

TILLATELSER OG PERSONVERN

		iOS	Android
Varsel	Enhetsinformasjon- og systemstatusmeldinger kan hjelpe deg med å administrere enheten og beskytte deg.	✓	✓
Kritisk varsel	Når iPhone er i stille- eller Ikke forstyrret-modus, kan du fortsatt motta hørbare varsler om nødsituasjoner. Referanse →	✓	
Bilder (iOS) / Lagring (Android)	For å få tilgang til albumet for å legge til enheter/familier, eller angi avatar. For å ta skjermbilder eller opptak fra overvåkingsbildet.	✓	✓
Kamera	For å skanne QR-koden til enheter/familier, eller angi avatar.	✓	✓



		iOS	Android
Mikrofon (iOS) / Opptak (Android)	For å aktivere toveis talefunksjon på kameraer.	✓	✓
Plassering	Slik konfigurerer du enheter via Bluetooth og Wi-Fi (For Android kreves posisjonstilgang for å bruke Bluetooth.) Referanse →	✓	✓
Bluetooth	For å konfigurere enheter via Bluetooth.	✓	
Kontakter	For å legge til SMS-kontakter raskt.	✓	✓



SPESIFIKASJONER

VIDEO OG LYD	
Bildesensor	1/2,9"
Oppløsning	Full HD 1920 × 1080
Videobitrater	64 kbps ~ 8 Mbps
Videobildefrekvens	15 bilder per sekund @1080P
Koding	H.265/H.264
Nattvisning i full farge	600lm, 8M, 4000-4500K
Brennvidde	2,8 mm
Maks blenderåpning	f2.2
Synsfelt	135°
Lyd	Ekte toveis lyd

DETEKSJON OG ALARM	
Smart AI-deteksjon	PIR-deteksjon + deteksjon av mennesker
PIR-sensitivitet	Tre justerbare trinn: høy/middels/lav
PIR-detekteringsvinkel	100°~120°
PIR-deteksjonsavstand	6~8 m
Lydvarsling	Innebygd sirene, 95 dB
Andre varsler	Øyeblikkelige push-varsler for bilde/video
Opptak	15 sek videoopptak ved aktivering
Lagring	Lokal lagring og skylagring

TRÅDLØS TILKOBLING	
Wi-Fi	2,4 GHz
Wi-Fi-standard	IEEE 802.11 b/g/n
Wi-Fi-sikkerhet	WEP/WPA-PSK/WPA2-PSK
Bluetooth	BLE 5.0
DIMENSJON	
Mikro-SD-kort	Støttet, opptil 128 GB
Skylagring	* Støttet (valgfritt)
DRIFTSMILJØ	
Driftstemperatur	-10~60 ° C (-14~140 ° F)
Værbestandighet	IP66

STRØMFORSYNING	
Batteri	5200 mAh oppladbart batteri
Strøminngang	5 V = 2 A USB Type-C (kompatibelt med QC/PD-lading)
Ladetid (0–100 %)	4,5 timer = (5 V 2 A)
Solcellelading	Lading med innebygde solceller, 1,3 W Maks
DIMENSJON OG VEKT	
Dimensjon	Kamera: 140,7 × 107,3 × 68,1 mm
Vekt	Kamera: 419,0 g (nettovekt)

FCC-UTTALELSE

Denne enheten overholder del 15 i FCC-reglene. Bruk av denne enheten er underlagt følgende to betingelser:

- Denne enheten kan ikke forårsake skadelig interferens
- Denne enheten må tåle interferens, inkludert forstyrrelser som kan forårsake uønsket drift.

Advarsel: Endringer eller modifikasjoner som ikke uttrykkelig er godkjent av parten som er ansvarlig for etterlevelse av reglene, kan føre til at brukerens mister retten til å bruke utstyret.

MERK: Dette utstyret er testet og funnet å overholde grensene for en digital enhet i klasse B, i henhold til del 15 i FCC-reglene. Disse grensene er utformet for å gi rimelig beskyttelse mot skadelig interferens i en boliginstallasjon. Dette utstyret genererer, bruker og kan utstråle radiofrekvensenergi, og hvis det ikke installeres og brukes i samsvar med anvisningene, kan det forårsake skadelig interferens for radiokommunikasjon. Vi kan imidlertid ikke garantere at det ikke oppstår interferens i en installasjon. Hvis dette utstyret forårsaker skadelig interferens for radio- eller fjernsynsmottakere (du kan kontrollere dette ved å slå utstyret av og på), oppfordres brukeren til å prøve å korrigere interferensen ved hjelp av ett eller flere av følgende tiltak:

- Snu eller flytt mottakerantennen.
- Øk avstanden mellom utstyret og mottakeren.
- Koble utstyret til en stikkontakt på en annen krets enn den mottakeren er koblet til.
- Kontakt forhandleren eller en erfaren radio-/TV-tekniker for å få hjelp.

FCC-ERKLÆRING OM STRÅLINGSEKSPONERING

Dette utstyret overholder FCC-grensene for strålingseksponering som er angitt for et ukontrollert miljø.
Dette utstyret skal installeres og betjenes med minimum avstand 20 cm mellom radiatoren og kroppen din.

VARSLER

De enkelte parametrene, den digitale beskrivelsen og utformingen i håndboken kan variere etter hvert som enhetsversjonene oppdateres.

Vær oppmerksom på arbeidsreglene for elektrisk utstyr. Brukere har ikke lov til å demontere enheten eller erstatte noen del av den. Åpning eller demontering av enheten kan forårsake elektrisk støt.

Denne enheten kan minimere de fleste risikoer, men kan ikke garantere å forhindre innbrudd, ran, tyveri eller andre typer nødsituasjoner. Brukere bør bruke den fornuftig og ordentlig for å beskytte liv og eiendom.

Bevegelsesregistrering: Enheten bruker AI-bildegjenkjenning og varmekildeinduksjon for å forbedre nøyaktigheten av bevegelsesregistreringen og filtrere falske alarmer så mye som mulig. Brukere må velge riktig sensitivitet for bevegelsesregistrering i henhold til stedet som overvåkes. Denne enheten kan bare oppdage inntrenging innenfor sitt synsfelt, og ikke bak hindringer, vennligst installer den i en så god posisjon som mulig.

Nettverksfeil, feil i elektriske systemkomponenter og andre problemer kan påvirke enhetens funksjon.

L



Laget i Kina

OVERVIEW

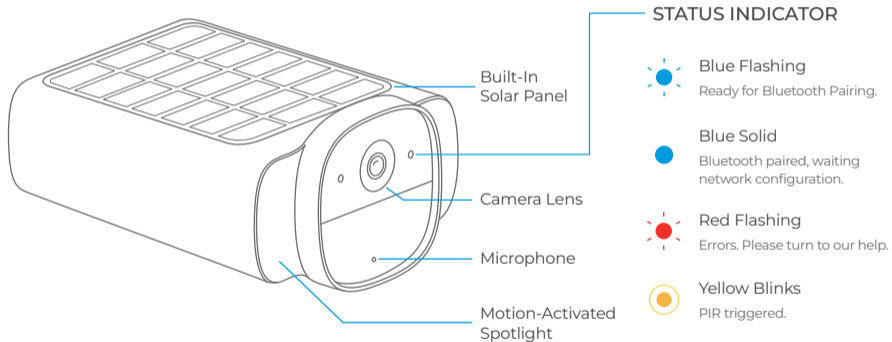

BOTTOM VIEW

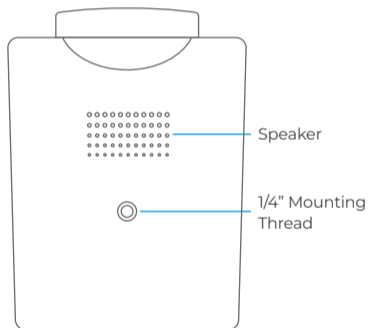

BACK VIEW

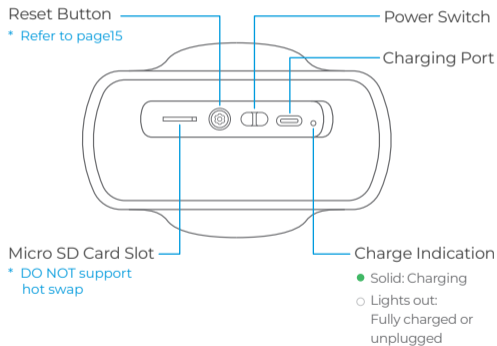



SECURITY AT HOME & BEYOND

Changing how the world thinks about security
inside & out!

QUICK SETUP

1 DOWNLOAD THE APP

Scan the QR Code on the right, or search [SikkertHjem / S7Pro](#) in the Apple App Store or Google Play Store. Create an account in the App, or login if you already have one.

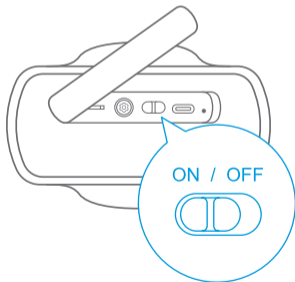

2 CHARGE AND POWER ON

ⓘ Please charge the camera first with the included USB-C charging cable.

The camera will automatically go into Bluetooth connection mode when powering on, with a beep and blue flash of the indicator.

Please add it within the next 5 minutes, or it will enter battery saving mode (You can turn off and turn on the camera again to restart).

3 ADD THE CAMERA

Open the Helio Pro App and scan the QR code on the back of the camera. If you have already added other devices to the App, tap **ADD ACCESSORY** on the Settings page.

The App will list devices scanned by Bluetooth. Click to connect, the camera will beep and the indicator will switch to blue solid.

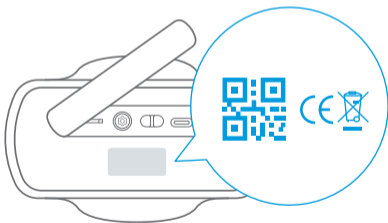

4 CONNECT TO WI-FI

Select the Wi-Fi (2.4 GHz) network you want connect the camera to and enter your Wi-Fi password. After successfully configuring the network, the camera will beep and the indicator light will go out.

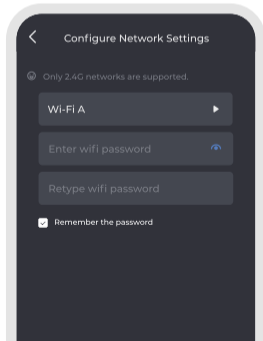

5 PLACE THE CAMERA

- In order to make full use of solar panel, please try to choose a place where the solar panel will receive maximum sunlight.
- To reduce frequent triggering of the PIR sensor: **AVOID** facing areas with strong light, temperature changes rapidly or the air stream flows frequently; **AVOID** facing high-traffic areas.
- Make sure the signal strength is great at the desired location.

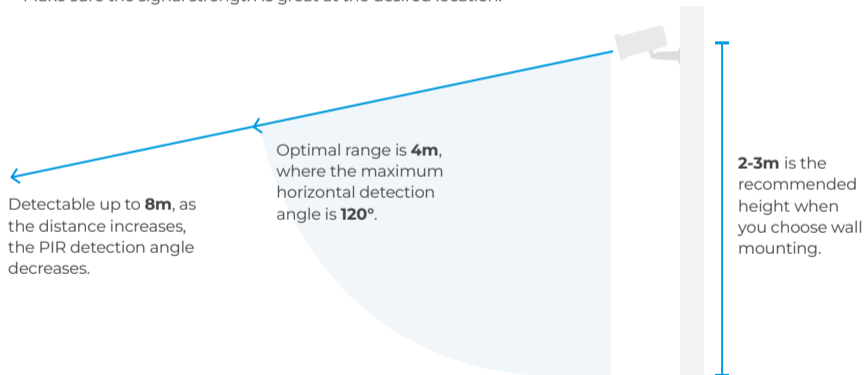

- Wall Mounting

1. Turn the knob of the mounting bracket counter-clockwise to loosen and disassemble it.

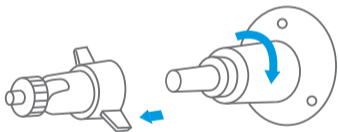

2. Place the mounting bracket against the wall. Drill holes with a 15/64 inch (6mm) drill bit, then insert the anchors into the holes.

© Anchors are necessary for walls that are made out of hard materials such as concrete, brick, or stucco.

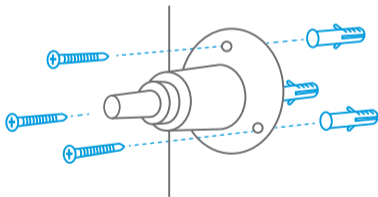

3. Firmly screw the knob of the mounting bracket into the mounting hole of camera.

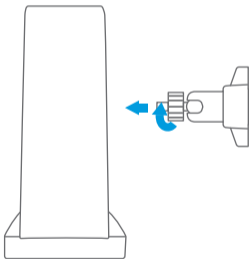

4. Hold and screw camera to the mounting bracket. Rotate camera to adjust the view and check it using the live stream which you can access in the [Alphahom App](#).

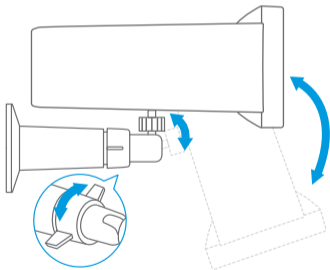



Setup Completed!

Now feel free to explore the many App features.

APP FUNCTIONS



Customize the homepage: Swipe up and tap **EDIT** on the top of the floating layer.

Shown here is the Cameras-Only Mode. You can also use it with the Alphahom Smart Security System for full protection of your home.

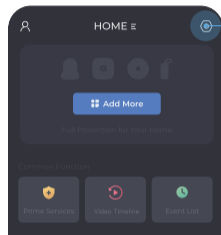

All of your devices can be found under Settings

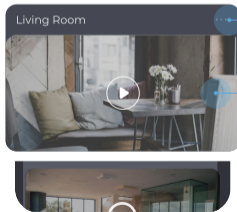

Camera Settings

Start Live View
* Refer to page12

LIVE VIEW

➤ Collapse/Expand secondary toolbars.

🔇 Spotlight off.

💡 Spotlight on.

🔊 Flashing Alarm.

🔊💡 Audible & Flashing Alarm.

🔊 Sound on/off.

🗣️ Enable two-way audio.

🖥️ Switch to the multiple screens view.

HD Switch the HD/SD display of live streams.

📷 Tap to take a screenshot.

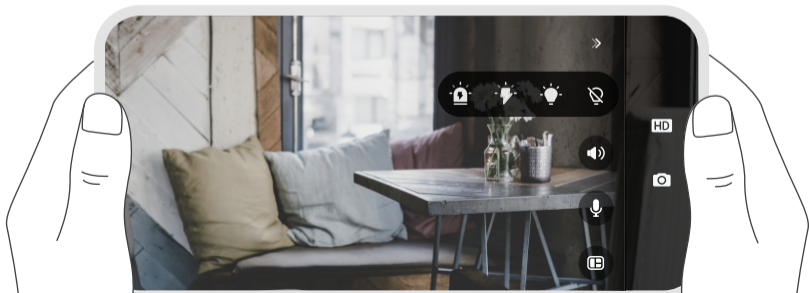

HOW DOES MOTION DETECTION WORK?

PIR Detection

It triggered by objects with a heat source such as humans, animals, cars, even hot/cold air. With AI detection, humans can be identified.

The camera generates 15s of video per trigger, and can be re-triggered after a 10s cooldown.

Records & Notifications

Consecutive triggers only generate one App push to avoid frequent disturbances.

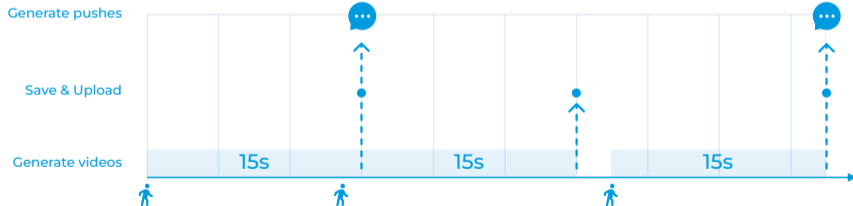

HOW TO EXTEND THE BATTERY LIFE?

Set a reasonable motion detection time

To reduce the power consumption caused by the camera being woken up frequently.

* [Camera Settings-Motion Detection-Detection Conditions](#)

Set the appropriate detection accuracy

If the detection accuracy is set to HIGH, the AI recognition process will increase power consumption.

* [Camera Settings-Motion Detection-Detection Accuracy](#)

Reduce App usage time

The system waking up camera each time the App is launched also increases power consumption.

According to experimental data, the camera can provide approximately 6 months of standby time with less than 5 triggers per day.

HOW TO RESET THE CAMERA?

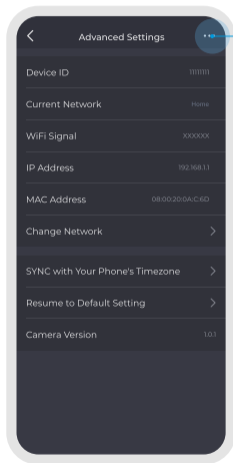

Reset on the App

When the camera is **ONLINE**, tap here to reset. After resetting, all data will be deleted and the camera will reboot, allowing you to add it as new.

When the camera is **OFFLINE**, tapping here will only delete it. After deletion, the camera will be unbundled from the family. However the hardware is not reset. To add it again, you need to reset on the camera as on the right.

Reset on the Camera

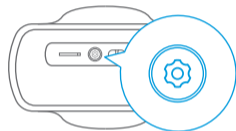

Open the cap at the bottom of the device and hold the **RESET BUTTON** for 5 seconds until you hear a beep. After resetting, all data will be deleted and the camera will reboot, allowing you to add it as new.

FEATURES



AI Motion Detection

You can customise detection accuracy to filter invalid alarms such as vehicles, animals, trees, rain&snow, etc.



1080P Full HD

Video resolution 1920x1080, frame rate 15fps, wide-angle view, capture bigger picture, HD restore scene environment.



H.265 Encode

The new generation of H.265 video coding technology can save video storage space and make view smoother under the same network conditions.



Wi-Fi Connection

IEEE 802.11 b/g/n compliant WiFi standard, 2.4GHz frequency range, support WEP, wpa-psk and wpa2-psk encryption.



Cloud Backup

You can choose the Cloud Storage service in the App according to your own needs to avoid the loss of video files due to the theft or destruction.



Real Two-way Audio

In the App live monitoring view, you can click the  button to start two-way audio. Click the button again to exit.



Motion-Activated Spotlight

When a dormant camera is awakened by motion detection, it will automatically turn on the floodlight if there is not enough light (needs to be enabled in the Camera Settings).



Sound & Light Warning

A flash light and high-volume alarm can be triggered via the App's liveview, to scare off any unwanted visitors.



Integrated Solar Power

Up to 1.3w charging power with built-in solar panel to maintain daily power requirements in sunny outdoor conditions. Type-C charging is also available as a supplement.



Military-grade encryption

Military-grade encryption is used for live streaming and video storage, and only accounts with user rights can decrypt videos.



Global Servers

Global overseas servers ensure that users can easily watch real-time live broadcast or video playback anytime, anywhere on their mobile phones.



Protection Rating IP66

Completely dust-proof and can withstand intense jets of water for at least 3 minutes.

PERMISSIONS & PRIVACY

		iOS	Android
Notification	Device information and system status messages can help you manage your device and protect your security.	✓	✓
Critical Alert	When your iPhone is in Silent or Do Not Disturb mode, you can still receive audible notifications of emergencies. Reference →	✓	
Photos (iOS) / Storage (Android)	To access the album to add devices/families, or set avatar. To take screenshots or records of the monitoring screen.	✓	✓
Camera	To scan the QR code of devices/families, or set avatar.	✓	✓



		iOS	Android
Microphone (iOS) / Recording (Android)	To enable dual-way talking feature of cameras.	✓	✓
Location	To configure devices via Bluetooth and Wi-Fi (For Android, Location access is required to using Bluetooth.) Reference →	✓	✓
Bluetooth	To configure devices via Bluetooth.	✓	
Contacts	To add SMS Contacts quickly.	✓	✓



SPECIFICATIONS

VIDEO & AUDIO	
Image Sensor	1/2.9"
Resolution	Full HD 1920×1080
Video Bitrates	64Kbps ~ 8Mbps
Video Frame Rate	15fps @ 1080P
Encode	H.265/H.264
Full color night vision	600lm, 8M, 4000-4500K
Focal Length	2.8mm
Max Aperture	f2.2
Field of View	135°
Audio	Real Two-Way audio

DETECTION & ALARM	
AI Smart Detection	PIR detection + Human detection
PIR Sensitivity	High/Medium/Low three gears adjustable
PIR Detecting Angle	100°~120°
PIR Detecting Distance	6~8m
Audio Alert	Built-in Siren, 95dB
Other Alerts	Instant image/video push notifications
Recording	15s video record when triggered
Storage	Local Storage and Cloud Storage

WIRELESS CONNECTION	
WiFi	2.4 GHz
WiFi Standard	IEEE 802.11 b/g/n
WiFi Security	WEP/WPA-PSK/WPA2-PSK
Bluetooth	BLE 5.0
STORAGE	
Micro SD Card	Supported, up to 128GB
Cloud Storage	* Supported (Optional)
OPERATING ENVIRONMENT	
Operating Temperature	-10 ~ 60°C (-14 ~ 140°F)
Weather Resistance	IP66

POWER SUPPLY	
Battery	5200 mAh rechargeable battery
Power Input	5V = 2A USB Type-C (Compatible with QC/PD charging)
Charge time (0-100%)	4.5h (5V = 2A)
Solar Charging	Built-in solar charging panel, 1.3W Max
DIMENSION & WEIGHT	
Dimension	Camera: 140.7×107.3×68.1mm
Weight	Camera: 419.0g (Net weight)

FCC STATEMENT

This device complies with Part 15 of the FCC Rules. Operation is subject to the following two conditions:

- This device may not cause harmful interference, and
- This device must accept any interference received, including interference that may cause undesired operation.

Warning: Changes or modifications not expressly approved by the party responsible for compliance could void the user's authority to operate the equipment.

NOTE: This equipment has been tested and found to comply with the limits for a Class B digital device, pursuant to Part 15 of the FCC Rules. These limits are designed to provide reasonable protection against harmful interference in a residential installation. This equipment generates uses and can radiate radio frequency energy and, if not installed and used in accordance with the instructions, may cause harmful interference to radio communications. However, there is no guarantee that interference will not occur in a particular installation. If this equipment does cause harmful interference to radio or television reception, which can be determined by turning the equipment off and on, the user is encouraged to try to correct the interference by one or more of the following measures:

- Reorient or relocate the receiving antenna.
- Increase the separation between the equipment and receiver.
- Connect the equipment into an outlet on a circuit different from that to which the receiver is connected.
- Consult the dealer or an experienced radio/TV technician for help.

FCC RADIATION EXPOSURE STATEMENT

This equipment complies with FCC radiation exposure limits set forth for an uncontrolled environment. This equipment should be installed and operated with minimum distance 20cm between the radiator & your body.

NOTIFICATIONS

The individual parameters, digital description and design in the manual may vary as the device versions are updated.

Please observe the working rules of electrical equipment. Users are not allowed to dismantle the device or replace any part of it. Opening or dismantling the device may cause electric shock.

This device can minimize most of the risks, but it is not guaranteed to prevent burglary, robbery, theft or other types of emergencies. Users should use it reasonably and properly to protect the safety of life or property.

Motion detection: the device uses AI image recognition and heat source induction to improve the accuracy of motion detection and filter invalid alarms as much as possible. Users need to choose the appropriate mobile detection accuracy according to the monitoring site. This device can only detect intrusion in the designated scope and barrier free area, please install it in the position as far as possible.

Network failure, electrical system component failure and other problems may affect the operation of the device.

L



Made in China